

**Tree•Oss**  
Sistema de implante dental



**CATÁLOGO**  
DE PRODUCTOS  
[WWW.TREE-OSS.COM](http://WWW.TREE-OSS.COM)

## LA EMPRESA

Visión y misión.....	3
Fábrica.....	4
Calidad.....	5

## IMPLANTES

Ceramic.....	7
Características.....	8
Datos técnicos y referencias.....	10
Componentes quirúrgicos y protésicos.....	10
Beneficios.....	11
Protocolos quirúrgicos.....	12
Características implantes titanio.....	14
HS.....	16
Características y Beneficios.....	17
HS CI Plataform Shift.....	19
Anatomic.....	20
Características y Beneficios.....	21
ANATOMIC Plataform Shift.....	24
Simple.....	25
Características y Beneficios.....	26
Rapid.....	28
Características y Beneficios.....	29
Superficie OXALIFE.....	30
Características.....	31
Etapas y estudios.....	32
Envase.....	34
Estuche.....	35
Envase primario y secundario.....	36
Porta Implante Multifunción.....	37

## PRÓTESIS

Sistema de prótesis.....	39
Sistema de prótesis Pilar Multiple.....	46
Sistema de flujo digital CAD/CAM.....	51

## INSTRUMENTAL

Surgical Premium Kit Plus.....	56
Componentes.....	57
Configuraciones.....	58
Surgical Elemental Kit.....	59
Componentes.....	60
Configuraciones.....	61
Prostetic Kit.....	62
Componentes y Configuración.....	63
Guided Kit.....	64
Componentes y Configuración.....	65
PID Kit.....	66
Componentes y Configuración.....	67
Instrumental y accesorios.....	68
Fresas Láser Diamante.....	68
Característica Box Kit.....	70
Instrumental.....	71

## PROTOCOLOS

HS.....	77
Anatomic.....	79
Simple.....	81
Rapid.....	83

## VISIÓN Y MISIÓN

---

**Tree-Oss®** nace como consecuencia de las necesidades de la implantología moderna. Cada vez más, los pacientes esperan soluciones rápidas, accesibles, predecibles, estéticas y mínimamente invasivas.

Para poder satisfacer estas altas demandas, los profesionales de todo el mundo cada vez más eligen sistemas de implantes versátiles que les brinden una gama completa de soluciones para poder resolver sus casos con absoluta tranquilidad. Con ese fin, el sistema de implantes **Tree-Oss®** intensifica sus esfuerzos en desarrollar cada vez mejores soluciones para la clínica diaria.

El equipo humano detrás del sistema, conformado por dentistas, licenciados, ingenieros y dentalistas

con una amplia experiencia, garantizan el continuo mejoramiento de los productos.

Cada lote **Tree-Oss®** cuenta con un exhaustivo **control de calidad**. Desde la materia prima de origen, hasta la irradiación final, todos los procesos se encuentran registrados y **homologados por sistemas de calidad internacionales** con comprobada eficacia en el tiempo.

Nuestro objetivo es colaborar con la práctica implanto odontológica mediante capacitación y provisión de productos de primera calidad a precios accesibles. Desde Argentina hacia el mundo, cubriendo todos los mercados internacionales con una excelente relación calidad-precio sustentable en el tiempo.

### PEDRO BOTTI:

Co-fundador y consultor de Tree-Oss®

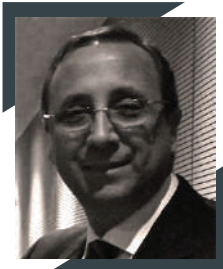

**40 años de experiencia** en la industria odontológica mundial.  
**Nobel Biocare®** 10 años como Director para América Latina.  
**Kerr®** 15 años como Director Regional para América Latina.  
**Johnson & Johnson®** 10 años como Gerente de Ventas de la división odontológica.  
Participación en congresos y cursos de odontología general, implantología y comercio dental en **EEUU, Suecia, Alemania, Suiza, España, Italia, Brasil y América Latina.**

### IGNACIO BOTTI:

Co-Fundador y CEO de Tree-Oss®



Más de **20 años** en el mercado implantológico.  
**10 años** en **Nobel Biocare®**  
Cursos de formación en Implantología y comercialización en **USA, España, México, Colombia, Chile, Brasil y Argentina.**

Nuestro foco: **EL FUTURO** - Nuestro compromiso: **LA CALIDAD**  
Nuestra meta: **LA EXCELENCIA**





Nuestra planta de procesamiento se encuentra en la ciudad de **Ensenada**, en la provincia de **Buenos Aires, Argentina**.

Contamos con una **amplia área de procesamiento** desarrollada específicamente para la producción de implantes dentales. Nuestro equipo de trabajo especialmente capacitado para la industria implantológica se combina con **equipamiento de última generación** similar al utilizado por las principales fábricas internacionales.

Nuestra área blanca de contaminación controlada cuenta con equipos de última generación para la purificación y el filtrado del aire. Equipada con 7 filtros HEPA, un caudal de 50 m<sup>3</sup>/min y 5 toneladas de refrigeración, provee **un entorno ideal** para la

limpieza, procesamiento y envasado en condiciones de esterilidad de nuestros implantes.

Nuestro centro de mecanizado posee maquinaria de origen japonés de última generación. Sistemas computarizados que permiten una producción continua de piezas con tolerancias de apenas unas centésimas de milímetro, lo que garantiza una correcta interconexión y funcionalidad entre todos los componentes. Cada aditamento es controlado dimensional y funcionalmente. Todos los implantes son medidos y probados al 100%, realizando además en cada lote una prueba de torque que garantice su resistencia mecánica.





## CALIDAD TREE·OSS

El sistema de implantes **Tree-Oss®** es producido **bajo constantes y estrictos controles de calidad homologados internacionalmente.**

Cada lote producido cuenta con un exhaustivo control en cada una de las etapas de fabricación, brindándole **total confianza** para su aplicación clínica.

Nuestro **grupo de profesionales** responsables del área productiva se toman muy seriamente su papel en el desarrollo de productos para la salud dental, asumiendo día a día el compromiso de incrementar y mejorar constantemente todos los procesos y controles.

La seriedad y compromiso constante con la calidad se ven reflejados en nuestras **certificaciones internacionales de calidad**, las cuales son sometidas a auditorías externas periódicas para garantizar su correcto cumplimiento.

Todos los implantes **Tree-Oss®** cuentan con **garantía de oseointegración.** Profesionales de distintos países colaboran en la investigación constante sobre nuestros productos. Odontólogos referentes y estudios clínicos y científicos proveen información de vital importancia para el **desarrollo de mejoras e innovaciones.**

El resultado es una mayor interacción entre la ingeniería y la clínica, obteniendo una constante evolución hacia el confort del profesional y sus pacientes, y un claro aumento en la previsibilidad de los tratamientos.





Tree•Oss  
IMPLANTES



Tree•Oss  
CERAMIC



# Tree-Oss CERAMIC



IMPLANTE  
DE ZIRCONIA  
DE UNA SOLA PIEZA

## IMPLANTE CERAMIC

Los implantes **Tree-Oss® Ceramic** han sido desarrollados con las últimas tecnologías en materiales cerámicos.

**Fabricados en Zirconia pura (ZrO<sub>2</sub>) estabilizada con Yttria**, los implantes **Tree-Oss® Ceramic** ofrecen una sobresaliente resistencia mecánica combinada con una excelente bio-compatibilidad. Mediante su innovador proceso de fabricación basado en **tecnología CIM (Ceramic Injection Moulding) - moldeo por inyección cerámica - a ultra alta presión**, se obtiene una superficie estructurada variable adaptada a cada parte del implante.

Esta tecnología permite diseñar la mejor topografía superficial de acuerdo al tejido circundante, favoreciendo así tanto la oseointegración como la

estabilidad de los tejidos blandos.

Debido a **su rugosidad macro, micro y nano diseñada**, cada sector del implante provee el **mejor escenario para la mejor respuesta mecánica y biológica** desde el cementado hasta el contacto íntimo con el hueso y los tejidos blandos.

## RESISTENCIA MECÁNICA

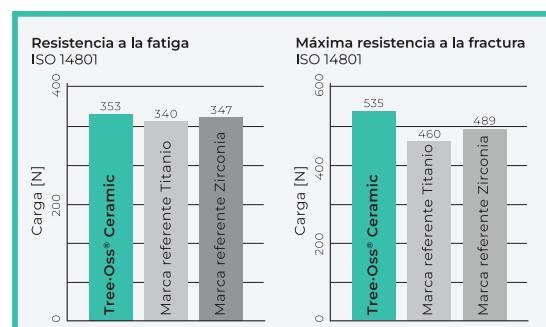

Los implantes **Tree-Oss® Ceramic** proveen una sobresaliente resistencia mecánica a la fractura de más 1200 MPA, asegurando su función en el tiempo.

Su diseño monobloque suprime los micro movimientos entre implante y pilar, fortaleciendo el sistema y mejorando las propiedades mecánicas.

Su diseño monobloque suprime los micro movimientos entre implante y pilar, fortaleciendo el sistema y mejorando las propiedades mecánicas.

Además, la ausencia de gap **previene la infiltración bacteriana y sus consecuencias en la reabsorción del hueso cervical**, favoreciendo enormemente la cicatrización y estabilidad de los tejidos blandos, lo que asegura **excelentes resultados estéticos**.

#### EXCELENTE BIOINTEGRACIÓN



Microscopías Electrónicas de Barrido (SEM)

Numerosos estudios demuestran los excelentes resultados biológicos de la Zirconia, tanto en **su mínima afinidad con la placa bacteriana**, como en **la adaptación de los tejidos blandos y el contacto hueso-implante, mediante una profunda oseointegración**.

Debido a su baja energía superficial, la Zirconia se vuelve un material bioinerte ideal para disminuir patologías periimplantarias.

Los implantes **Tree-Oss® Ceramic** poseen en el cuello una rugosidad suave ajustada a los tejidos blandos, (Ra 0.5 µm) favoreciendo la union y sellado del tejido conectivo.

La exclusiva **superficie Z-Life** provee en las espiras una rugosidad media, ideal para la

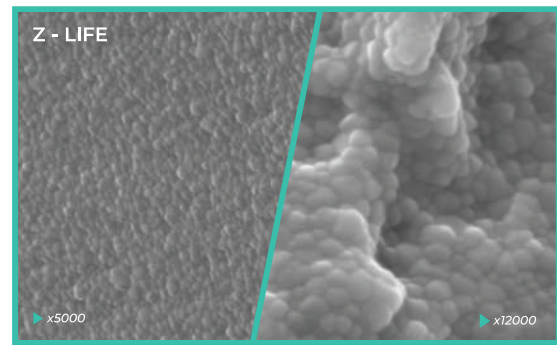

Microscopías Electrónicas de Barrido (SEM) y Fuerza atómica (AFM) - Superficies macro, micro y nano de los sistemas de implantes **Tree-Oss® Ceramic**

**El equilibrio perfecto entre porosidad y humectabilidad aloja los factores de crecimiento durante la colocación, convirtiendo a la superficie en un entorno bioactivo que induce la formación ósea.**

#### ESTÉTICA SIN IGUAL

Son internacionalmente reconocidas las múltiples ventajas estéticas al trabajar con materiales cerámicos libres de metal.

**Su tonalidad clara y translucidez aseguran la ausencia de zonas oscuras** y brindan la base ideal para un resultado estético sobresaliente.

Los implantes **Tree-Oss® Ceramic** permiten rehabilitaciones predecibles y estables en el tiempo, ofreciendo a los pacientes **tratamientos modernos, libres de metal y satisfaciendo las altas demandas estéticas actuales**.

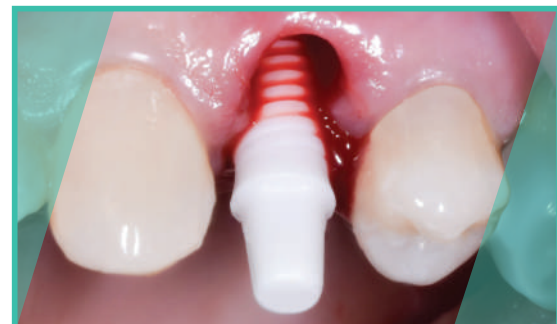

## DATOS TÉCNICOS Y REFERENCIAS

(\*Medidas expresadas en milímetros)

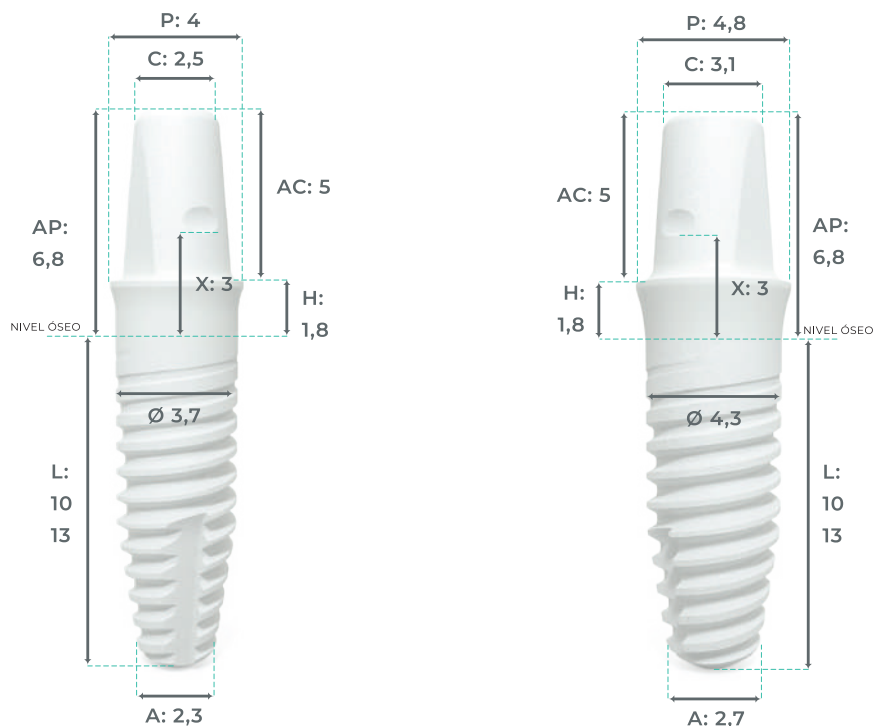

### Referencias:

P: Plataforma de apoyo para la corona - C: Diámetro interno corona - AP: Altura total del pilar - AC: Altura soporte para la corona - H: Hombro  
L: Largo implantable - A: Apice - Ø: Diámetro del implante - X: Espacio biológico tejido blando.

### REF. TREE-OSS® CERAMIC

Ø 3,7	10	13	Ø 4,3	10	13
	IZ3510/0M	IZ3513/0M		IZ4310/0M	IZ4313/0M

### COMPONENTES QUIRÚRGICOS Y PROTÉSICOS:

#### ANÁLOGO



Ø 3,5 MM AIZ35/0M  
Ø 4,3 MM AIZ43/0M

Confeccionados en titanio permiten la realización de un modelo de trabajo. Replican el diseño monobloque del implante **Tree-Oss® CERAMIC**.

#### PARALELIZADOR



Ø 3,5 MM PARZ3520/0M  
Ø 4,3 MM PARZ4320/0M

Indicador de dirección confeccionado en titanio para la verificación del eje de inserción del fresado previo a la colocación de los implantes. La parte superior representa con exactitud el diseño del pilar incluido en el implante. Utilícelo para prever donde quedará posicionada su prótesis.

#### TAPA DE CICATRIZACIÓN



Ø 3,5 MM TCI351/0M  
Ø 4,3 MM TCI431/0M

Protector plástico del pilar del implante **Tree-Oss® CERAMIC**. Utilícelo cuando desee diferir la carga del implante.

#### PILAR PROVISORIO



Ø 3,5 MM CZA35/0M  
Ø 4,3 MM CZA43/0M

Casquete confeccionado en **PEEK** para la realización de restauraciones provisionarias. Puede ser modificado y adaptado fácilmente. Faceta y ranuras para una mejor retención.



### INSERTO LLAVE



Ø 3,5 MM | ILCZ35/0M  
Ø 4,3 MM | ILCZ43/0M

Inserto para ajustar los implantes **Tree-Oss® CERAMIC** con una llave torquímetro convencional. Utilícelo directo al implante.

### COFIA DE IMPRESIÓN



Ø 3,5 MM | CIMZ35/0M  
Ø 4,3 MM | CIMZ43/0M

Casquete plástico para toma de impresión de los implantes **Tree-Oss® CERAMIC**. Colóquelo directo al implante y arrastre con una cubeta cerrada. Ventana de inspección para verificar su correcta posición.

### FORMADOR DE ROSCA



Ø 3,5 MM | FRRZ35M  
Ø 4,3 MM | FRRZ43M

Formador de rosca anatómico para la preparación del lecho quirúrgico previo a la colocación de los implantes **Tree-Oss® CERAMIC**. Su diseño copia a la perfección la rosca del implante. Ideal en huesos duros para aliviar el torque de inserción. Puede ser utilizado con micro motor o llave torquímetro.

## LA ALTERNATIVA A LOS IMPLANTES DE TITANIO

### TRATAMIENTO LIBRE DE METAL

Sin riesgos de corrosión, alergias o sensibilidades a los metales. Ideal para pacientes que buscan tratamientos modernos sin presencia de materiales metálicos en su cuerpo.

### TECNOLOGIA CIM

Fabricados por inyección cerámica a ultra alta presión, lo que permite obtener una superficie estructurada variable adaptada a cada parte del implante. Rugosidad ideal ajustada para el cementado, tejidos blandos y hueso.

### ESTÉTICA

Su tonalidad clara y translucidez aseguran un resultado estético inigualable, asegurando la ausencia de zonas oscuras.

### BIOCOMPATIBILIDAD

Mayor salud oral e integral en el largo plazo por su baja afinidad con la placa bacteriana y su superior adaptación al tejido conectivo.

### UNA SOLA PIEZA

Sin gap ni micromovimientos posibles lo que elimina la posibilidad de retracciones por filtraciones y robustece la respuesta biomecánica.



## PROTOCOLO QUIRÚRGICO PARA LA COLOCACIÓN DE IMPLANTES TREE·OSS® CERAMIC

Siga los pasos indicados a continuación **utilizando siempre únicamente la fresa del largo correspondiente al implante a colocar**. El código de color lo ayudará a visualizar la fresa correspondiente.

Utilice el formador de rosca en los casos donde la densidad ósea sea muy alta con el objetivo de que el implante nunca alcance un torque de inserción **superior a los 45 Ncm**.

### TREE·OSS® CERAMIC DIÁMETRO ANGOSTO (NARROW)



### TREE·OSS® CERAMIC DIÁMETRO REGULAR (REGULAR)



**IMPORTANTE: Nunca superar los 45 Ncm durante la colocación del implante.**

Esto puede dañar el implante además de que numerosos estudios indican que el exceso de torque inicial produce efectos negativos en la oseointegración temprana.

Al colocar el implante controlar siempre el torque de inserción con un micro-motor o con la llave torquímetro Tree-Oss®.

En caso de superar los 45Ncm durante la colocación, se recomienda quitar el implante y ampliar el cono en el lecho quirúrgico con una fresa del mismo diámetro pero de un largo inferior, profundizándola entre 1 o 2 mm por debajo de la cresta ósea o de la posición vertical deseada para el implante.



Tree•Oss  
Sistema de implante dental

TREE•OSS  
IMPLANTES  
TITANIO



## SISTEMA DE IMPLANTES TREE·OSS®

El sistema de implantes Tree·Oss® fue desarrollado para ofrecerle la **máxima versatilidad y confiabilidad** en sus tratamientos. La combinación entre sus diseños de **cuerpo anatómico y recto** le permitirán obtener el **mejor anclaje inicial** en todos los sectores y tipos de hueso. La posibilidad de optar entre **conexión externa e interna** le asegurarán una **restauración protésica sencilla, predecible y acorde con las altas demandas estéticas actuales.**

### OXALIFE

Todos los implantes incluyen el exclusivo tratamiento **superficial Oxalife®** le garantizará una **excelente oseointegración temprana**, permitiendo acelerar los tiempos de rehabilitación.

Mediante un **innovador triple tratamiento** se obtiene una **superficie porosa con una capa de óxido aumentada** y una topografía avalada por múltiples publicaciones y años de seguimiento clínico.

Una de sus principales virtudes es su **alta capacidad de humectabilidad**, lo que brinda una fuerte absorción de los factores de crecimiento, convirtiendo al implante en un componente osteo-conductivo e incrementando así el porcentaje de contacto hueso-implante.

### ENVASE

Todos los implantes Tree·Oss® comparten el mismo envase permitiendo intercalar diseños de una manera sencilla. Utilice siempre el mismo procedimiento clínico de colocación sin importar que diseño de implante haya escogido.

Cada implante se expende en un **doble envase**, montado y listo para ser colocado. Cada envase contiene 5 componentes: **Implante; Portaimplante Multi-función; Tornillo de montaje; Tapa de cierre y Tornillo protésico adicional.**

### Envase Secundario

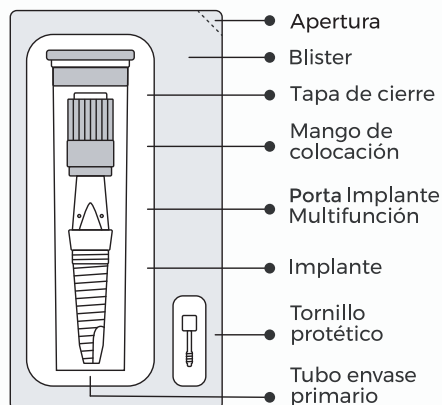

Todos los implantes también incluyen

**Porta implante multifunción**

**Tornillo protésico**



**Blasting Grabado ácido Tratamiento térmico**

**Oxalife**

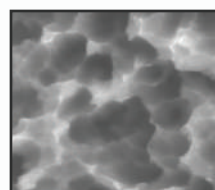



**Conexión externa hexagonal.** La simpleza de lo estándar.  
**Compatible.** Hexágonos Branemark compatibles en las 3 dimensiones para una rehabilitación universal.  
**Altura reducida.** Facilita los procedimientos en tratamientos con prótesis múltiples atornilladas y sobre-dentaduras.

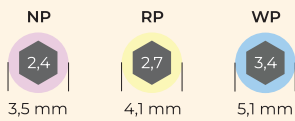

**Conexión interna Tri-channel.** Reduce el aflojamiento de tornillos y simplifica los procedimientos clínicos.  
**4mm de profundidad.** Mayor resistencia a las cargas laterales.  
**Codificada con color.** Simplifica la interacción con los componentes protésicos.

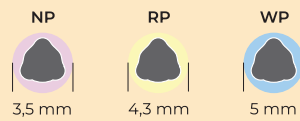

**Conexión hexágono interno unificado.** Simplifica los procedimientos protésicos utilizando una sola conexión.  
**Asentamiento cónico.** Sellado perfecto que reduce al máximo los micro movimientos.  
**Platform Shift.** Favorece la conservación del tejido conectivo y el hueso cervical logrando rehabilitaciones estéticas y biológicamente estables.



### RAPID CE

Implante autorroscante de paredes paralelas y ápice cónico.



Ø: 3,3 - 3,75 - 4 - 5  
 L: 7 - 8,5 - 10 - 11,5 - 13 - 15

### SIMPLE IH

Implante semi cónico autorroscante.



Ø: 3,3 - 3,7 - 4,2 - 5  
 L: 6,5\* - 8,5 - 10 - 11,5 - 13 - 15  
 \*Ø 4,2 - 5

### Ápice cónico autorroscante.

Permite su colocación en huesos sub preparados para una buena estabilidad inicial en cualquier situación ósea.  
**Doble espira de rosca** Reduce el tiempo de inserción y mejora la estabilidad inicial.

### ANATÓMICO CE

Implante cónico que imita la raíz natural.



Ø: 3,5 - 4,3 - 5  
 L: 8 - 10 - 13 - 16

### ANATÓMICO CI

Implante cónico que imita la raíz natural.



Ø: 3,5 - 4,3 - 5  
 L: 8 - 10 - 11,5 - 13 - 16

### ANATÓMICO IH

Implante cónico que imita la raíz natural.



Ø: 3,7 - 4,3 - 5  
 L: 8 - 10 - 11,5 - 13 - 16

### Diseño que imita la raíz natural.

Brinda la posibilidad de adaptarse a cualquier limitación anatómica.  
**Cuerpo cónico compresivo.** Garantiza una alta estabilidad inicial incluso en huesos blandos, regeneraciones y casos post extracción.  
**Ápice angosto.** Facilita la correcta carga axial y alineación protésica ampliando el ángulo de posiciones posibles.

### HS CI

Implante espiral auto perforante de alta estabilidad inicial.



Ø: 3,5 - 4,3 - 5  
 L: 8,5 - 10 - 11,5 - 13 - 15

### HS IH

Implante espiral auto perforante de alta estabilidad inicial.



Ø: 3,7 - 4,3 - 5  
 L: 8,5 - 10 - 11,5 - 13 - 15

### Espiras agresivas y cuerpo cónico.

Compresión y anclaje mecánico que garantizan una alta estabilidad inicial incluso en huesos blandos, regeneraciones y casos post extracción.  
**Ápice auto perforante con espiras filosas y cuerpo angosto.** Permite ajustar la orientación durante su colocación.  
**Doble espira gradual.** Mayor estabilidad en menor tiempo de colocación.

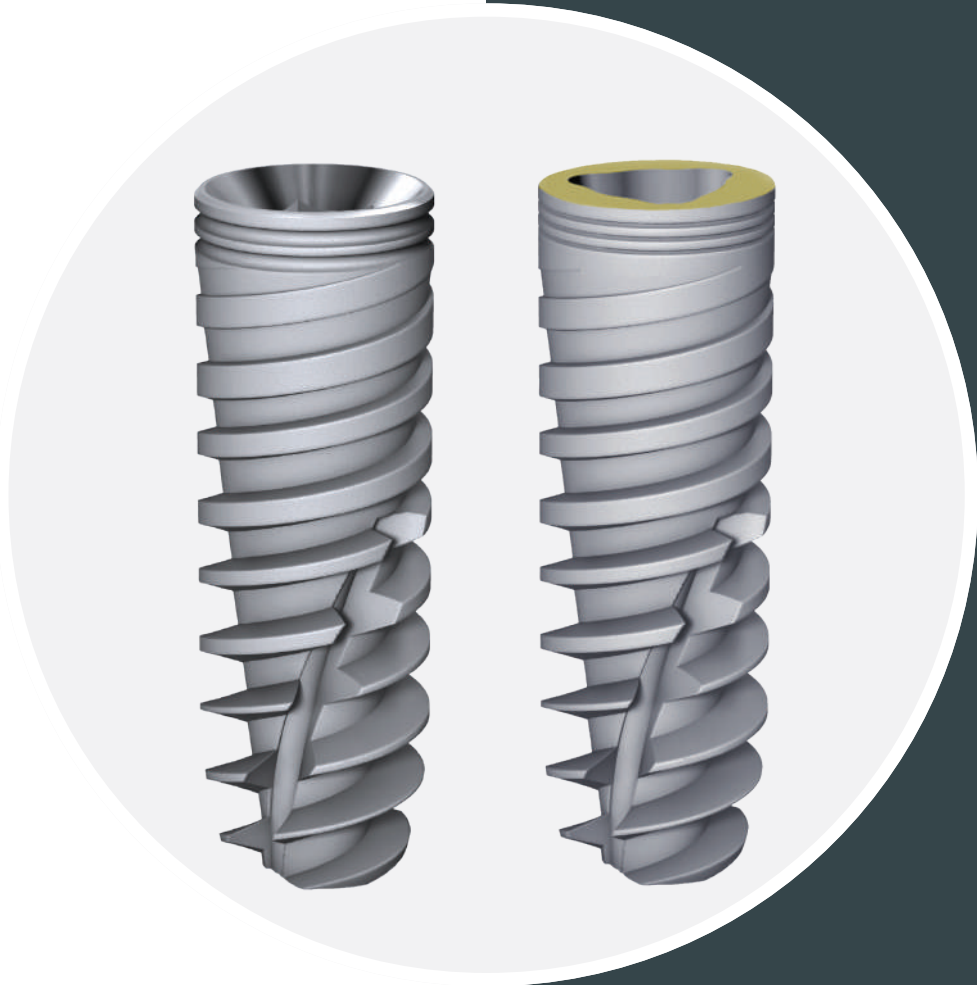

Tree•Oss  
HS



# Tree•Oss HS

HIGH STABILITY IMPLANT

IMPLANTE ESPIRAL AUTOPERFORANTE DE ALTA ESTABILIDAD INICIAL.

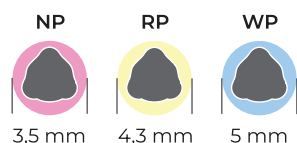
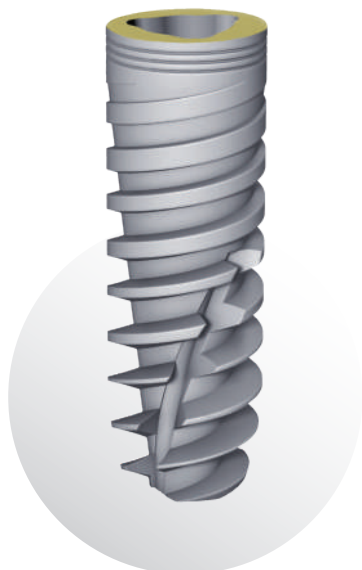

Tri-Channel

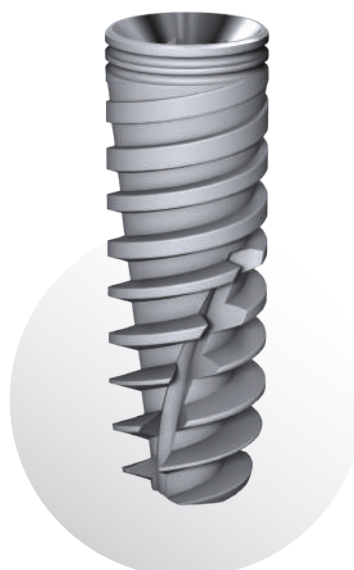

3,7 mm

Hex. interno unificado

## IMPLANTE HS

El implante **Tree-Oss® HS** ofrece un diseño de **doble espira cortante** capaz de generar su propio espacio y dirección durante la colocación. Éste exclusivo diseño permite obtener un **increíble anclaje inicial** en todo tipo de hueso, posibilitando la carga inmediata en prácticamente todos los casos.

Su combinación de espiras cortantes graduales junto con su cuerpo cónico producen un **perfecto equilibrio entre compresión y anclaje mecánico**, facilitando la obtención de un torque inicial adecuado para carga inmediata **incluso en huesos blandos, casos post extracción y regeneraciones óseas**.

El diseño cortante del ápice permite **ajustar la orientación** durante la colocación para asegurar una óptima rehabilitación protética. **Corrija errores de alineación** durante el fresado, sin perder estabilidad, tan solo ejerciendo la fuerza adecuada sobre el implante durante su roscado.

**Disponible en dos exitosas conexiones: Tri-channel y hexágono interno.**

Pruebe la experiencia de una nueva generación de implantes con **Tree-Oss® HS**.

## CARACTERÍSTICAS Y BENEFICIOS

### Conexión

**CI** ● Conexión interna Tri-Channel codificada por color. NP 3,5 – RP 4,3 – WP 5,0.

Mejora la resistencia a las cargas laterales, reduce el aflojamiento de tornillos y simplifica los procedimientos clínicos.

**IH** ● Conexión hexágono interno unificado. Una conexión para todos los diámetros.

Simplifica los procedimientos protéticos utilizando una sola conexión. Ajuste y apoyo cónico de los pilares para un sellado perfecto. Platform-shift para una emergencia estética.

### Tratamiento superficial hasta arriba y microsurcos en el cuello

Mantiene al máximo el nivel de hueso cervical proporcionando el soporte ideal para un excelente resultado estético.

### Doble espira gradual y cuerpo cónico

Mayor estabilidad en menor tiempo de colocación. Compresión y anclaje mecánico que garantizan una alta estabilidad inicial incluso en huesos blandos, regeneraciones y casos post extracción.

### Ápice autoperforante con espiras filosas y cuerpo angosto

Permite ajustar la orientación del implante durante su colocación.

### Superficie Oxalife®

Para una respuesta biológica rápida y predecible.

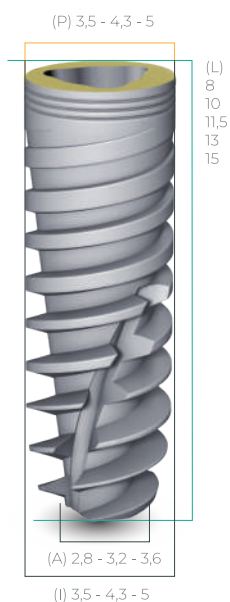

### TRI- CHANNEL

Implante <sup>(I)</sup>	Ápice <sup>(A)</sup>	Plataforma <sup>(P)</sup>	Conexión	Largo <sup>(L)</sup>
3,5	1,6 - 2,8	● 3,5	<b>CI</b>	8,5
4,3	2,1 - 3,2	● 4,3		10
5	2,5 - 3,6	● 5		11,5
				13
				15

### Referencias Implantes Tree·Oss® HS CI

Plataforma	Ø Implante	Largo				
		8,5	10	11,5	13	15
CI ● NP	3,5	IHS3508IM	IHS3510IM	IHS3511IM	IHS3513IM	IHS35015IM
CI ● RP	4,3	IHS4308IM	IHS4310IM	IHS4311IM	IHS4313IM	IHS4315IM
CI ● WP	5,0	IHS5008IM	IHS5010IM	IHS5011IM	IHS5013IM	IHS5015IM

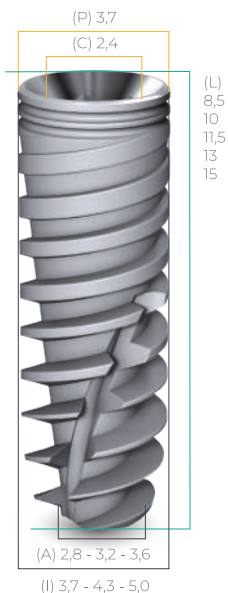

## HEXÁGONO INTERNO

Implante <sup>(I)</sup>	Ápice <sup>(A)</sup>	Plataforma <sup>(P)</sup>	Conexión <sup>(c)</sup>	Largo <sup>(L)</sup>
3,7	cuerpo - espira 1,6 - 2,8	3,7	IH 2,4	8,5
4,3	2,1 - 3,2			10
5	2,5 - 3,6			11,5 13 15

### Referencias Implantes Tree·Oss® HS IH

Plataforma	Ø Implante	Largo				
		8,5	10	11,5	13	15
IH 	3,7	IHS3708/3M	IHS3710/3M	IHS3711/3M	IHS3713/3M	IHS3715/3M
	4,3	IHS4208/3M	IHS4210/3M	IHS4211/3M	IHS4213/3M	IHS4215/3M
	5,0	IHS5008/3M	IHS5010/3M	IHS5011/3M	IHS5013/3M	IHS5015/3M

### Opcional PS PLATFORM SHIFT

**IMPLANTE DE PLATAFORMA PROTÉTICA REDUCIDA.** Numerosos estudios demuestran los **beneficios biológicos** de trabajar con una **plataforma protética reducida**.

Los implantes **Tree·Oss® PS** poseen una conexión protética intercambiada **más angosta** permitiendo la emergencia protética desde un diámetro menor al del implante. **\*Ver más info en pág. 24**



Diámetro	Ápice	Plataforma	Conexión	Largo
4,3	3,2	3,5	CI	8,5
				10
				11,5
				13
				15

### Referencias Implantes Tree·Oss® HS PS

Plataforma	Ø Implante	Largo				
		8,5	10	11,5	13	15
CI NP	4,3	IHS4308/PS35	IHS4310/PS35	IHS4311/PS35	IHS4313/PS35	IHS4315/PS35



Tree•Oss  
ANATOMIC



# Tree-Oss ANATOMIC

IMPLANTE CÓNICO QUE IMITA A LA RAIZ NATURAL

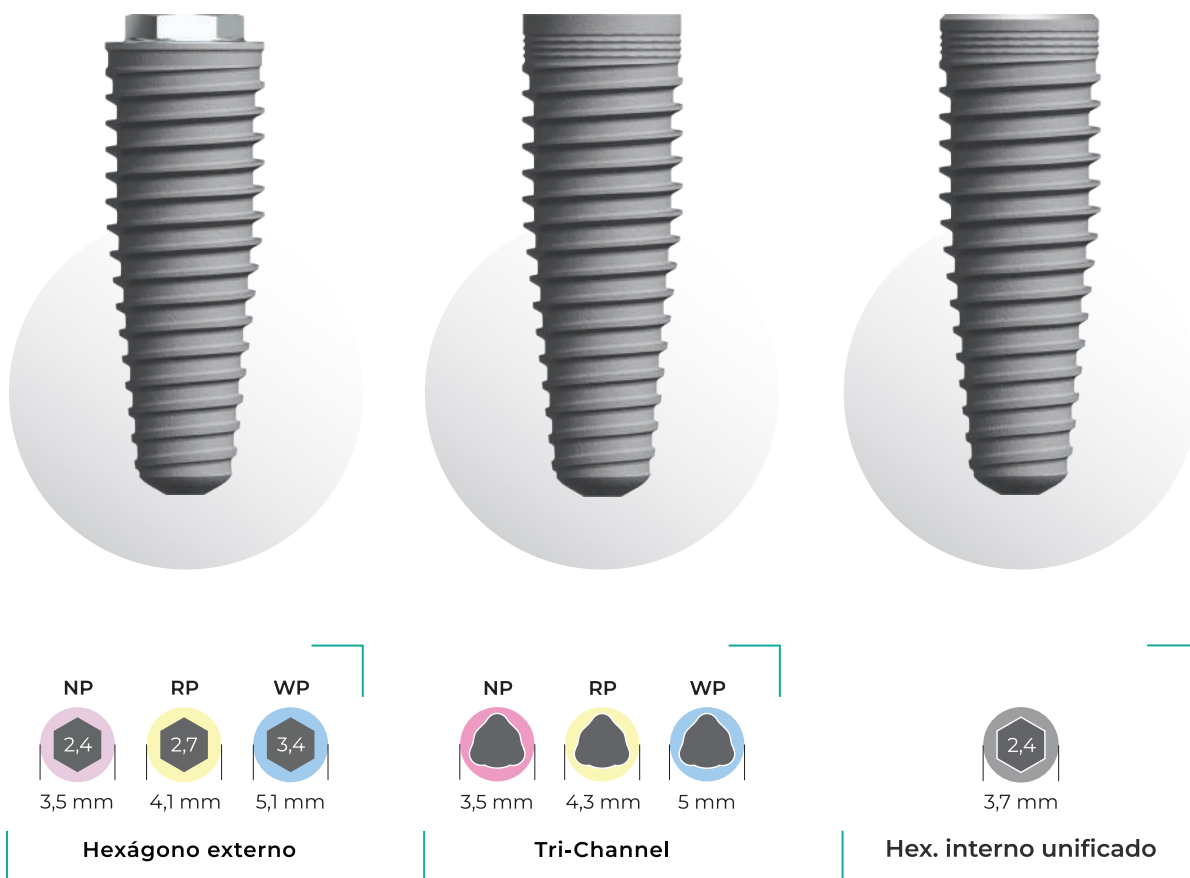

## IMPLANTE ANATOMIC

### Conexión Externa, Interna Tri Channel e IH

El implante **Tree-Oss® Anatomic** posee un diseño anatómico que permite una versátil adaptación a las distintas limitaciones anatómicas obteniendo siempre una **excelente estabilidad inicial**.

Éste diseño de cuerpo anatómico se **combina** con la conexión tradicional de hexágono externo universal o también con la conexión hexágono interno unificada y la **conexión interna tri-channel** codificada por color que **simplifica al máximo** las rehabilitaciones brindando una relación implante- pilar más **estable y segura**, reduciendo el aflojamiento de tornillos y aumentando la resistencia a las cargas laterales.

Su exclusiva forma de raíz natural permite la fácil colocación en situaciones antes comprometidas

permitiendo **aprovechar al máximo** el remanente óseo preexistente y obteniendo un alto torque de inserción en todo tipo de hueso.

Su diseño cónico compresivo **garantiza** una fuerte estabilidad inicial, incluso en hueso poco denso, regeneraciones óseas o situaciones post extracción.

Aproveche su **ápice angosto** para alinear fácilmente las cargas protéticas al eje del implante. Realice procedimientos protéticos unitarios inmediatos, predecibles y durables.

**Con Tree-Oss® Anatomic, la estabilidad inicial y el éxito protético están garantizados.**

## CARACTERÍSTICAS Y BENEFICIOS

### Conexión

#### CE Conexión externa hexagonal. NP 3,5 - RP 4,1 - WP 5,1

Permite la realización de todos los procedimientos protéticos disponibles tanto para casos unitarios como múltiples.

#### CI Conexión interna tri-channel codificada por color. NP 3,5 - RP 4,3 - WP 5,0

Mejora la resistencia a las cargas laterales, reduce el aflojamiento de tornillos y simplifica los procedimientos clínicos.

#### IH Conexión hexágono interno unificado. Una conexión para todos los diámetros.

Simplifica los procedimientos protéticos utilizando una sola conexión. Ajuste y apoyo cónico de los pilares para un sellado perfecto. Platform-shift para una emergencia estética.

### Tratamiento superficial hasta arriba

Mantiene al máximo el nivel de hueso cervical proporcionando el soporte ideal para un excelente resultado estético.

### Diseño anatómico y cónico imitando la raíz natural

Brinda la capacidad de adaptarse a todas las limitaciones anatómicas. Garantiza una alta estabilidad inicial incluso en huesos blandos, regeneraciones y casos post extracción.

### Ápice angosto



Facilita la correcta alineación protética y axialidad de las cargas, ampliando el ángulo de posiciones posibles.

### Superficie Oxalife



Para una oseointegración profunda y rehabilitaciones en menos tiempo.



### HEXÁGONO EXTERNO

Implante <sup>(I)</sup>	Ápice <sup>(A)</sup>	Plataforma <sup>(P)</sup>	Conexión	Largo <sup>(L)</sup>
3,5	2,2	 3,5	<b>CE</b>	8
4,3	2,7	 4,1		10
5	3,3	 5,1		13
				16

### Referencias Implantes Tree-Oss® ANATOMIC CE

Plataforma	Ø Implante	Largo			
		8	10	13	16
CE  NP	3,5	IA3508/1M	IA3510/1M	IA3513/1M	IA3516/1M
CE  RP	4,3	IA4308/1M	IA4310/1M	IA4313/1M	IA4316/1M
CE  WP	5,0	IA5008/1M	IA5010/1M	IA5013/1M	IA5016/1M



## TRI- CHANNEL

Implante <sup>(I)</sup>	Ápice <sup>(A)</sup>	Plataforma <sup>(P)</sup>	Conexión	Largo <sup>(L)</sup>
3,5	2,2	3,5	CI	8
4,3	2,7	4,3		10
5	3,3	5,0		11,5
				13
				16

### Referencias Implantes Tree·Oss® ANATOMIC CI

Plataforma	Ø Implante	Largo				
		8	10	11,5	13	16
CI NP	3,5	IA3508/2M	IA3510/2M	IA3511/2M	IA3513/2M	IA3516/2M
CI RP	4,3	IA4308/2M	IA4310/2M	IA4311/2M	IA4313/2M	IA4316/2M
CI WP	5,0	IA5008/2M	IA5010/2M	IA5011/2M	IA5013/2M	IA5016/2M



## HEXÁGONO INTERNO

Implante <sup>(I)</sup>	Ápice <sup>(A)</sup>	Plataforma <sup>(P)</sup>	Conexión	Largo <sup>(L)</sup>
3,7	2,2	3,7	IH 2,4	8
4,3	2,7			10
5	3,3			11,5
				13
				16

### Referencias Implantes Tree·Oss® ANATOMIC IH

Plataforma	Ø Implante	Largo				
		8	10	11,5	13	16
IH 3,7 mm	3,7	IA3708/3M	IA3710/3M	IA3711/3M	IA3713/3M	IA3716/3M
	4,3	IA4308/3M	IA4310/3M	IA4311/3M	IA4313/3M	IA4316/3M
	5,0	IA5008/3M	IA5010/3M	IA5011/3M	IA5013/3M	IA5016/3M

## Opcional PS PLATFORM SHIFT

### IMPLANTE DE PLATAFORMA PROTÉSICA REDUCIDA

Numerosos estudios demuestran los **beneficios biológicos** de trabajar con una **plataforma protésica reducida**.

Los implantes **Tree-Oss® PS** poseen una conexión protésica intercambiada **más angosta** permitiendo la emergencia protésica desde un diámetro menor al del implante. Esto brinda una **mejor adaptación del tejido conectivo y una excelente preservación del hueso cervical**, dando el marco ideal para un perfecto resultado estético.

El implante de diámetro 4,3 PS posee una conexión tri-channel de 3,5 permitiendo utilizar

**todos los aditamentos de esa medida, proveyendo entonces una emergencia más angosta a la del implante.**

Esta **distancia** entre la plataforma del implante y la emergencia protésica permiten **aumentar el volumen** de tejido conectivo **estabilizando mejor** el hueso cervical. De esta manera se evitan reabsorciones óseas verticales, lo que da mejor soporte al tejido blando, favoreciendo el resultado estético final.

Disponible en Diseños **Tree-Oss® Anatomic CI** y **Tree-Oss® HS CI**.



Diámetro	Ápice	Plataforma	Conexión	Largo
4,3	2,7	3,5	CI	8 10 11,5 13 16

### Referencias Implantes Tree-Oss® ANATOMIC CI PS

Plataforma	Ø Implante	Largo				
		8	10	11,5	13	16
CI NP	4,3	IA4308/PS35	IA4310/PS35	IA4311/PS35	IA4313/PS35	IA4316/PS35

### PS PLATFORM SHIFT

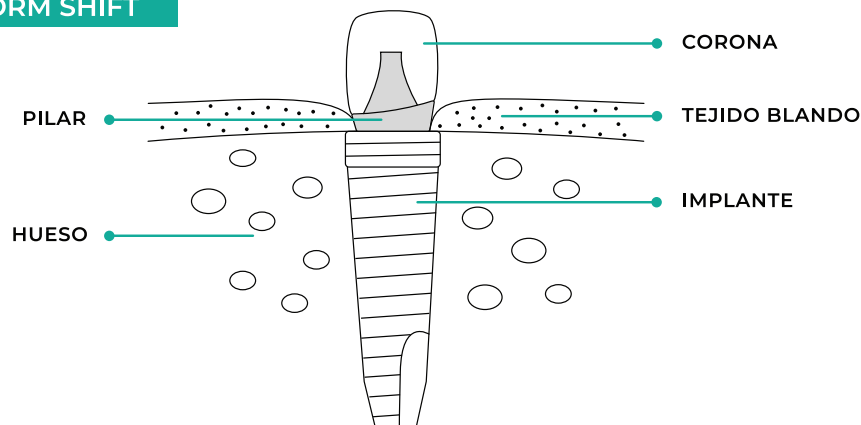

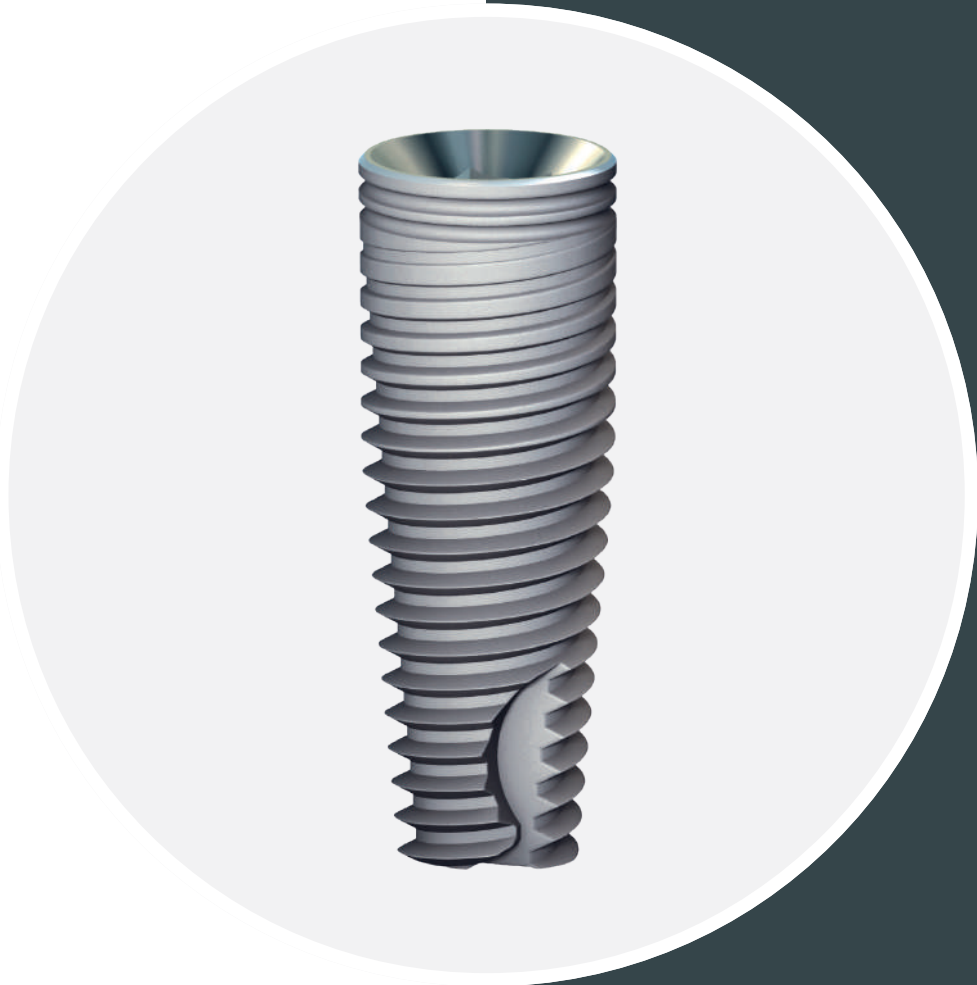

Tree•Oss  
SIMPLE



# Tree•Oss SIMPLE

IMPLANTE SEMI CÓNICO AUTORROSCANTE



HEXAGONO INTERNO  
UNIFICADO

## IMPLANTE SIMPLE

El implante **Tree•Oss® SIMPLE** se caracteriza por su simpleza en los procedimientos quirúrgicos y su simplificación de la etapa protésica. Diseñado como una herramienta integral para la rehabilitación de todo tipo de casos, **Tree•Oss® SIMPLE** le será amigable desde la cirugía hasta la restauración definitiva.

## CIRUGÍA

Utilice **Tree•Oss® SIMPLE** con absoluta confianza en todo tipo de hueso, obteniendo siempre una excelente estabilidad inicial.

Su diseño cónico garantiza una excelente fijación primaria inclusive en huesos blandos ya que su ápice autorroscante de espiras filosas permite su

colocación en huesos subpreparados.

Su diseño de rosca variable evita el exceso de compresión en huesos duros, permitiendo una inserción suave y estable.

## PRÓTESIS

Rehabilite sus implantes sin complicaciones disfrutando de su conexión de hexágono interno unificada. Una conexión para todos los diámetros.

El diseño del cuello posee microsurcos, los cuales, sumados al platform shift colaboran al máximo en la preservación del hueso cervical, lo que redunda en una rehabilitación estética y biológicamente estable.

## CARACTERÍSTICAS Y BENEFICIOS

### Conexión

#### IH Conexión hexágono interno unificado.

Simplifica los procedimientos protéticos utilizando una sola conexión. Ajuste y apoyo cónico de los pilares para un sellado perfecto. Platform-shift para una emergencia estética.

### Tratamiento superficial hasta arriba, microsurcos y platform shift.

Conserva al máximo el hueso cervical logrando rehabilitaciones estéticas y biológicamente estables.

### Cuerpo cónico con diseño de espira gradual.

Para una excelente estabilidad inicial en todo tipo de hueso.

### Ápice autorroscante de espiras filosas.

Autoperforante para una fácil inserción, incluso en huesos subpreparados.

### Superficie Oxalife.

Para una profunda oseointegración y rehabilitaciones en menos tiempo.

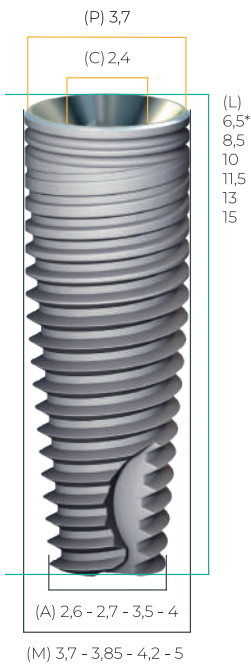

## HEXÁGONO INTERNO

Implante	Diámetros		Plataforma (P)	Conexión (C)	Largo (L)
	Máximo (M)	Ápice (A)			
3,3	3,7	2,6	3,7	 IH	6,5*
3,75	3,85	2,7			8,5
4,2	4,2	3,5			10
5,0	5,0	4,0			11,5
					13
			15		

Sólo en versión Shorty \*Ø 4,2 y 5,0

## Referencias Implantes Tree·Oss SIMPLE®

Plataforma	Ø Implante	Largo					
		6,5	8,5	10	11,5	13	15
3,7  IH	3,3	--	IE3308/3M	IE3310/3M	IE3311/3M	IE3313/3M	IE3315/3M
	3,75	--	IE3708/3M	IE3710/3M	IE3711/3M	IE3713/3M	IE3715/3M
	4,2	IE4206/3M	IE4208/3M	IE4210/3M	IE4211/3M	IE4213/3M	IE4215/3M
	5,0	IE5006/3M	IE5008/3M	IE5010/3M	IE5011/3M	IE5013/3M	IE5015/3M



Tree•Oss  
RAPID

# Tree-Oss RAPID

IMPLANTE AUTORROSCANTE DE PAREDES PARALELAS CON ÁPICE CÓNICO.

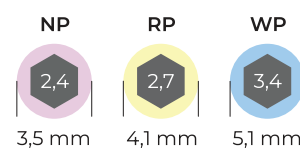

Hexágono externo

## IMPLANTE RAPID

El implante **Tree-Oss® Rapid** tiene como objetivo principal brindar una **solución versátil, rápida y predecible** para todos los casos clínicos.

Su diseño novedoso simplifica notablemente los procedimientos quirúrgicos **reduciendo la cantidad de pasos y aumentando la estabilidad inicial**.

Su exclusiva combinación de cuerpo cilíndrico de paredes paralelas con un ápice cónico con gran poder autorroscante, brindan la posibilidad de alcanzar **un alto torque de inserción y una excelente estabilidad inicial** en todos los tipos de hueso y sectores de la boca.

Mejore el confort del paciente y ahorre tiempo valioso reduciendo la cantidad de pasos quirúrgicos. Eleve la predictibilidad de sus casos alcanzando el equilibrio perfecto de estabilidad en huesos de cualquier tipo. Realice cualquier procedimiento protético, tanto unitario como múltiple, utilizando componentes para conexión externa.

**Con Tree-Oss Rapid®, el tiempo y la practicidad son sus aliados.**

## CARACTERÍSTICAS Y BENEFICIOS

### Conexión

**CE**  **Conexión externa hexagonal. NP 3,5 – RP 4,1 – WP 5,1.**

Permite la realización de todos los procedimientos protéticos disponibles tanto para casos unitarios como múltiples.

### Tratamiento superficial hasta arriba.

Mantiene al máximo el nivel de hueso cervical proporcionando el soporte ideal para un excelente resultado estético.

### Cuerpo cilíndrico de paredes paralelas con doble espira de rosca

Brinda una colocación más rápida y estable.

### Ápice cónico autorroscante.



Permite su colocación en huesos sub preparados, reduciendo notablemente los tiempos quirúrgicos y aumentando la estabilidad inicial en cualquier situación ósea.

### Superficie Oxalife®.

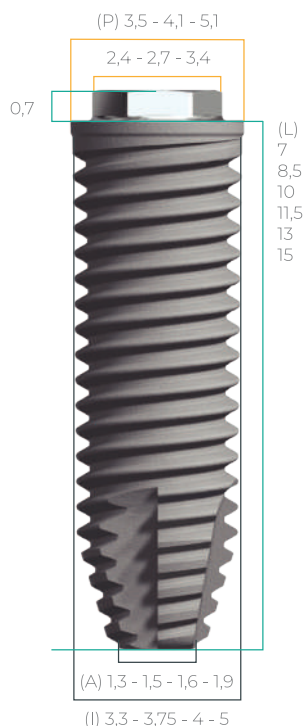

Para una oseointegración profunda y rehabilitaciones en menos tiempo.



### HEXÁGONO EXTERNO

Diámetro		Plataforma <sup>(P)</sup>	Conexión	Largo <sup>(L)</sup>
Implante <sup>(I)</sup>	Ápice <sup>(A)</sup>	3,5	CE  NP	7
3,3	1,3			8,5
3,75	1,5	4,1	CE  RP	10
4,0	1,6			11,5
5,0	1,9	5,1	CE  WP	13
				15

### Referencias Implantes Tree-Oss RAPID®

Plataforma	Ø Implante	Largo					
		7	8,5	10	11,5	13	15
CE  NP	3,3	IS3307/1M	IS3308/1M	IS3310/1M	IS3311/1M	IS3313/1M	IS3315/1M
	3,75	IS3707/1M	IS3708/1M	IS3710/1M	IS3711/1M	IS3713/1M	IS3715/1M
CE  RP	4,0	IS4007/1M	IS4008/1M	IS4010/1M	IS4011/1M	IS4013/1M	IS4015/1M
	5,0	IS5007/1M	IS5008/1M	IS5010/1M	IS5011/1M	IS5013/1M	IS5015/1M



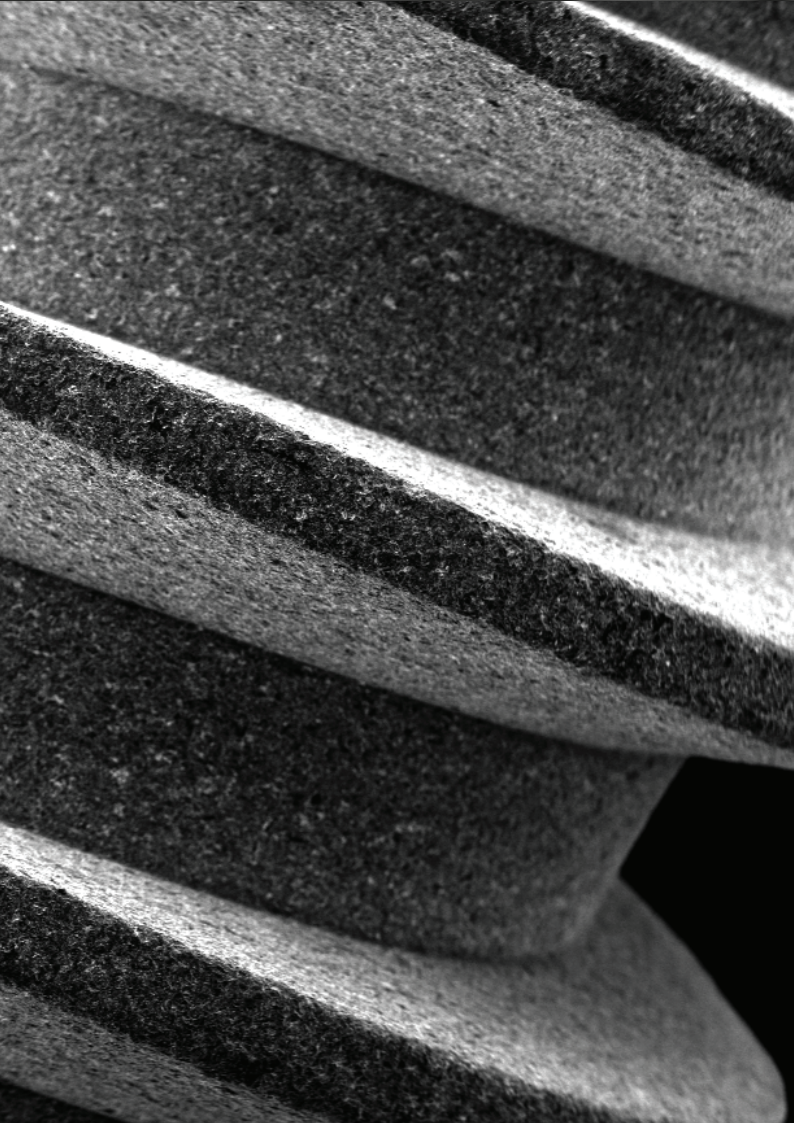
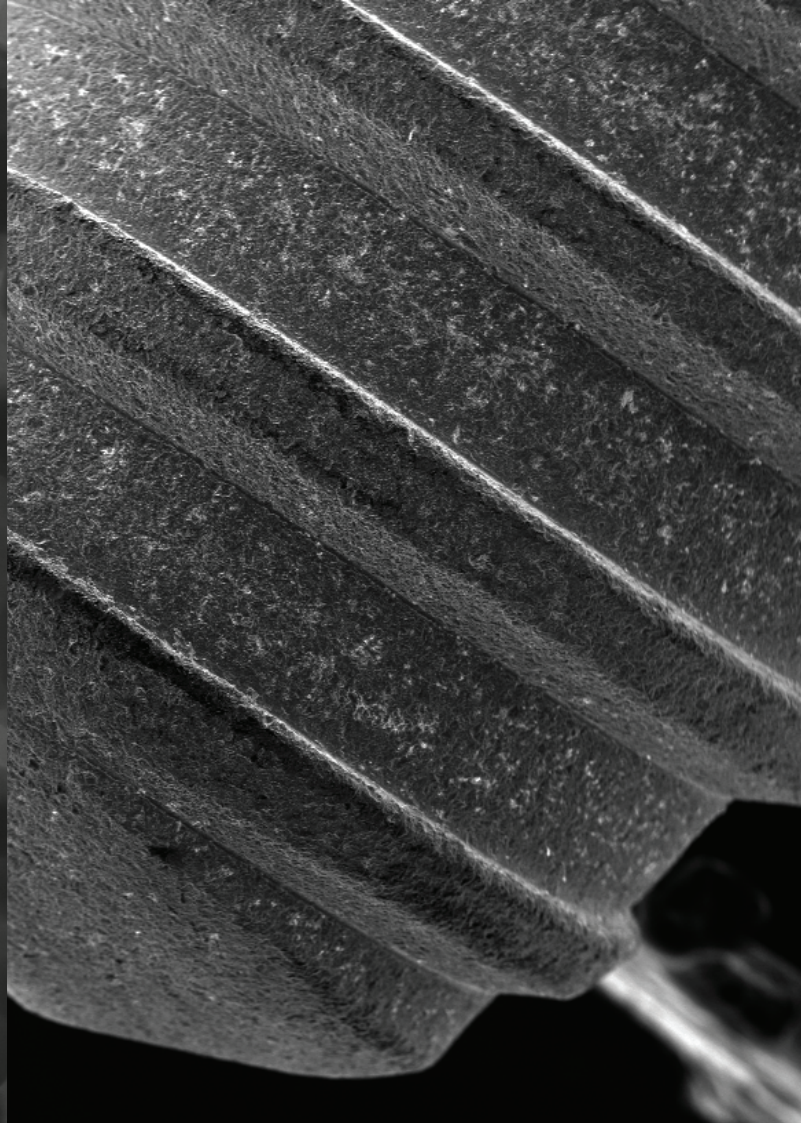
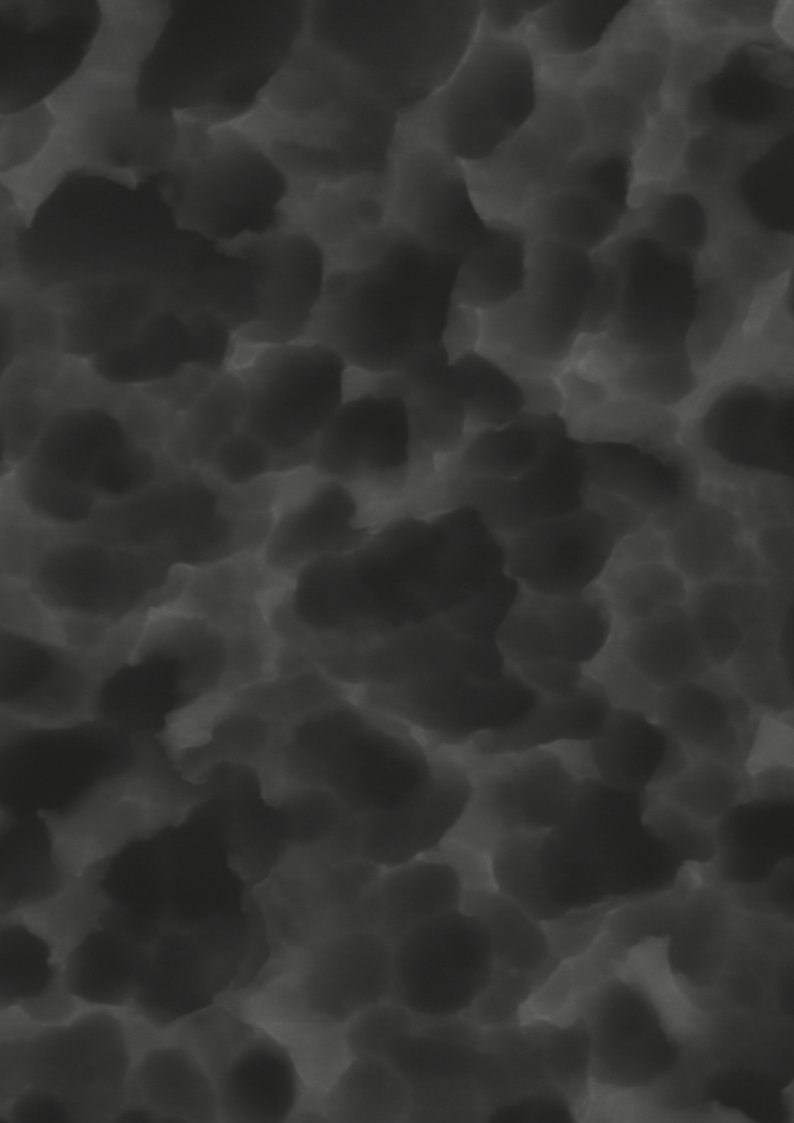

Tree•Oss  
SUPERFICIE  
OXALIFE



## SUPERFICIE OXALIFE®

---

Todos los implantes Tree-Oss® poseen el exclusivo tratamiento de superficie Oxalife®

Este novedoso tratamiento confiere al titanio comercialmente puro la rugosidad y porosidad ideales para una óptima respuesta biológica.

La combinación de macro y micro porosidad aumenta la capacidad de humectabilidad superficial, lo que aloja los factores de crecimiento brindando una superficie altamente osteoconductiva.

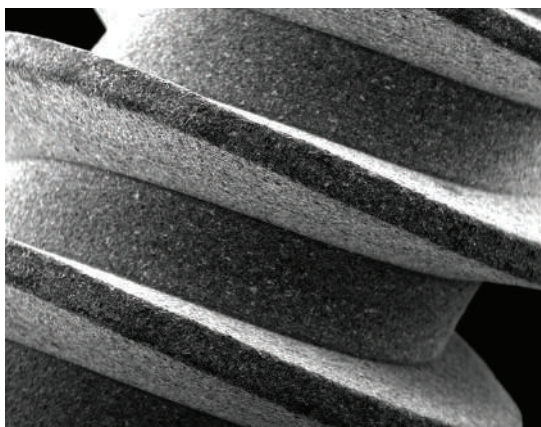

Su **capa de óxido aumentada** garantiza una excelente respuesta biológica favoreciendo el entorno para una **oseointegración temprana** predecible.

El tratamiento superficial Oxalife® se logra mediante tres procedimientos:

- **Blasting** para macro rugosidad
- **Grabado ácido** para micro rugosidad
- **Tratamiento térmico** para una capa aumentada de óxido de titanio

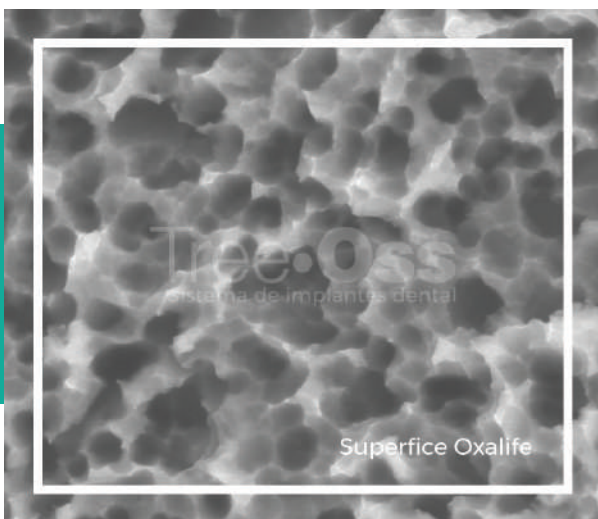
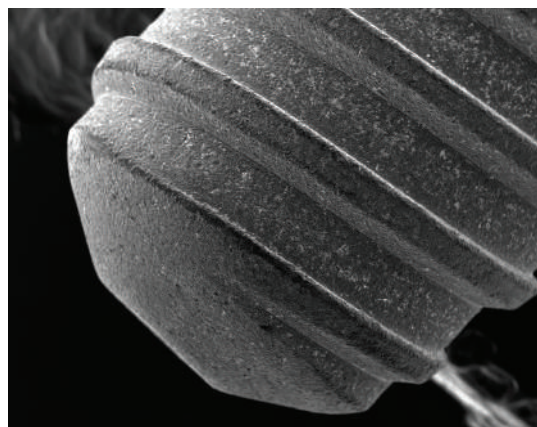

Con Oxalife® obtenga una oseointegración más profunda y resistente, aumente el porcentaje de contacto hueso-implante, y reduzca los tiempos de rehabilitación.

## ETAPAS

### BLASTING

Por medios mecánicos se provoca un desgaste de la superficie produciendo un **macro texturado de alta calidad**.

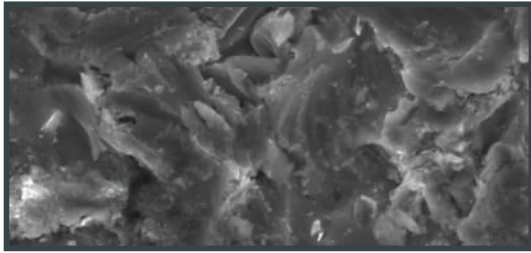

### TRATAMIENTO ÁCIDICO Y TÉRMICO

Mediante un tratamiento con soluciones ácidas se logra una **micro porosidad controlada**.

Adicionalmente, procedimientos con calor dan la morfología final y provocan un **aumento en la capa de óxido** superficial, asegurando además, la **tensión superficial necesaria para una alta humectabilidad**.

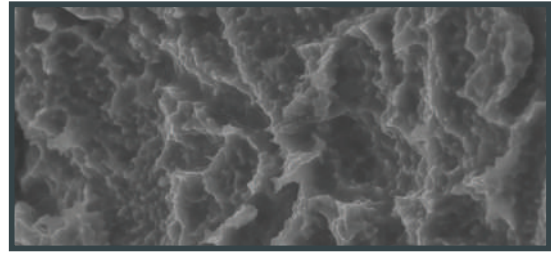

## GRAN CAPACIDAD DE HUMECTACIÓN - CAPILARIDAD

### SUPERFICIE LISA

### SUPERFICIE OXALIFE

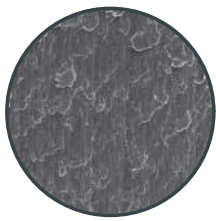

Antes

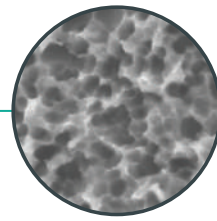

Después

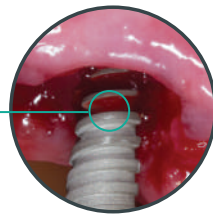

\*Evaluación de la **tensión superficial** entre diferentes superficies de implantes dentales y agua.

Tree-Oss  
Ángulo Medio  
15.58

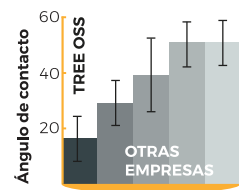

## El equilibrio ideal entre **Rugosidad, Porosidad y Oxidación**

### OTROS ESTUDIOS

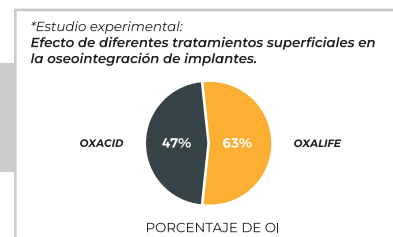
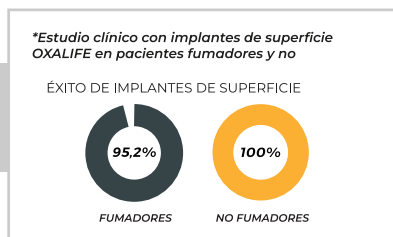
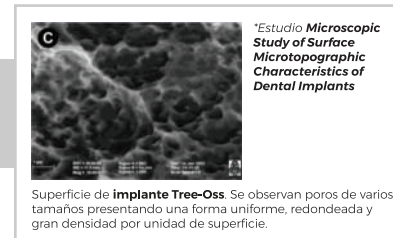
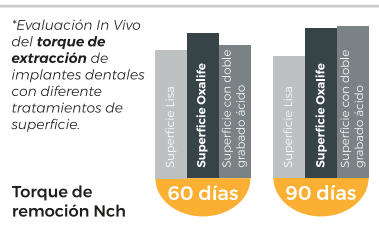

\*VER MÁS ESTUDIOS EN [WWW.TREE-OSS.COM/CALIDAD](http://WWW.TREE-OSS.COM/CALIDAD)



Tree•Oss  
ENVASE

## ENVASES DE LOS IMPLANTES TREE·OSS



Todos los modelos de implante **Tree-Oss®** cuentan con el mismo sistema de envasado **“listo para colocar”**, lo que unifica y simplifica los procedimientos quirúrgicos.

Cada implante Tree-Oss® es envasado en un sistema de **doble cápsula**, ofreciéndole una absoluta seguridad y comodidad en la colocación.

### INCLUIDO CON TODOS LOS IMPLANTES\*

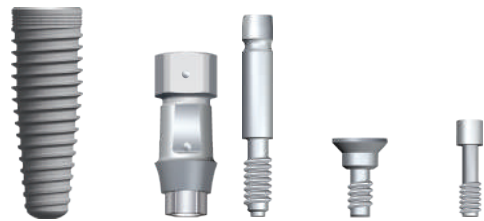

IMPLANTE / PORTAIMPLANTE MULTIFUNCIÓN / TAPA / TORNILLO PROTÉTICO

\* Excepto implante **Tree-Oss® CERAMIC monobloque**.

### ESTUCHE



Su **exclusiva etiqueta de seguridad** garantiza la **inviolabilidad** del producto hasta su apertura única y definitiva.

Cada estuche contiene:

- **Blister de PET sellado** con TYVEK incluyendo implante y componentes.
- **Etiquetas de registro** para la historia clínica.
- **Instrucciones de uso**.

En primer lugar encontrará un estuche, el cual contiene el **blíster o envase secundario** junto con **las etiquetas de registro y manuales de uso**.

### EL COLOR DE LA CAJA LE PERMITE UNA RÁPIDA IDENTIFICACIÓN DEL MODELO DEL IMPLANTE:

MODELO HS Conexión IH	MODELO HS Conexión CI	MODELO ANATOMIC O RAPID Conexión CE	MODELO ANATOMIC Conexión CI	MODELO ANATOMIC O SIMPLE Conexión IH	MODELO CERAMIC Monobloque



## ENVASE SECUNDARIO

El blíster, o envase secundario está **confeccionado con PET y sellado en Tyvek laqueado**, lo que garantiza la integridad del producto y los **5 años de esterilización**.

Al abrir siga los **siguientes pasos**:

- Despegue la solapa del blíster.
- Deje caer el envase primario dentro del campo estéril.

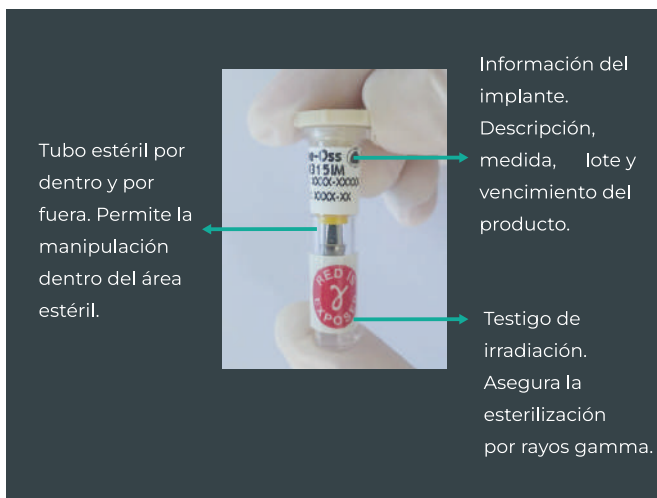
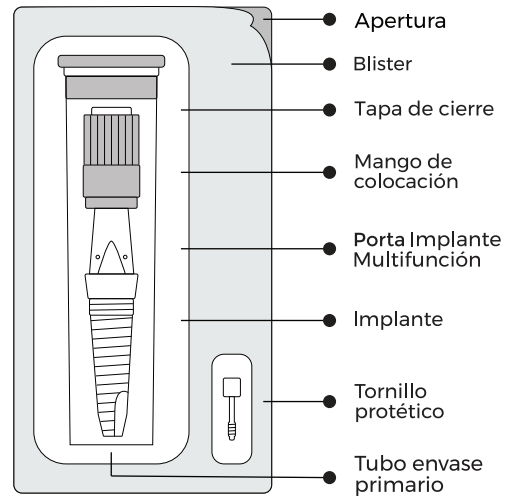

## ENVASE PRIMARIO

El envase primario se encuentra **estéril por dentro y por fuera** por lo que puede manipularse dentro del campo quirúrgico.

## PROCEDIMIENTO DE APERTURA Y COLOCACIÓN DEL IMPLANTE TREE OSS®

### Envase Secundario

### Envase primario: Procedimiento

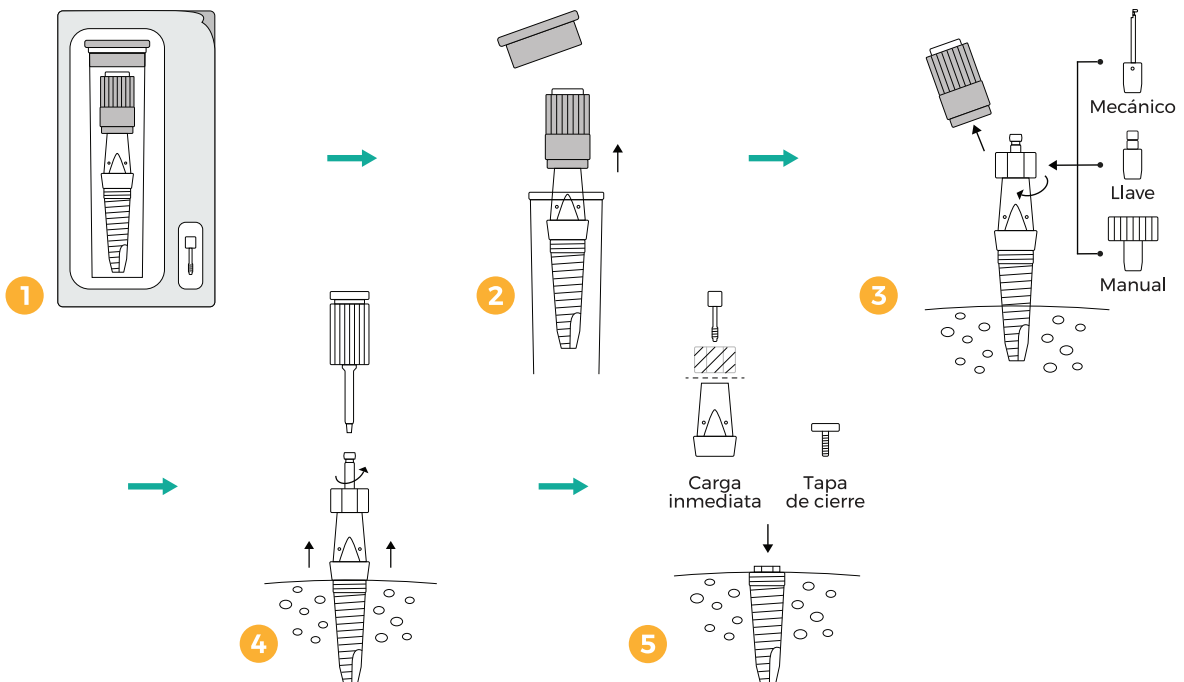

## PORTA IMPLANTE MULTIFUNCIÓN TREE·OSS®



CE



CI



IH

Todos los implantes **Tree-Oss®** se envasan montados con un **porta implante multifunción\***, el cual puede ser utilizado para tomar una impresión de **cubeta abierta o cerrada** (en conjunto con el SNAP plástico vendido aparte).

También el **porta implante multifunción** puede ser cortado o tallado y convertirse en un **pilar provisorio o definitivo**.

Realice el mismo procedimiento de colocación, impresión y rehabilitación independientemente del diseño o conexión de implante utilizado.

### CAD/CAM:

Disponible para ser utilizado como Ti-base.  
Solicite la librería digital correspondiente.

UTILICE EL **PORTA IMPLANTE MULTIFUNCIÓN** COMO TRANSFERENTE DE CUBETA ABIERTA, O CERRADA INCORPORANDO UN **SNAP PLÁSTICO**. UTILICE EL **TORNILLO PROTÉSICO** INCLUIDO EN EL ENVASE PARA CONVERTIR EL PORTA IMPLANTE EN UN **PILAR DE TITANIO MECANIZADO**.

### INCLUIDO EN TODOS LOS IMPLANTES\*

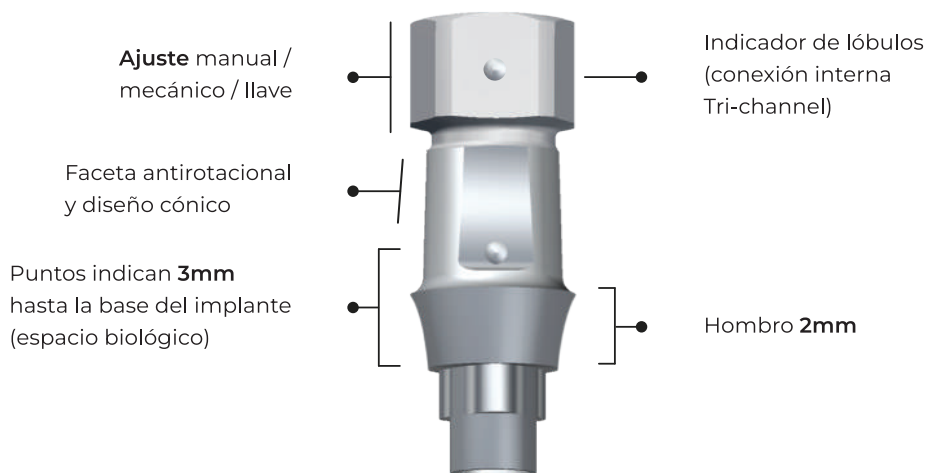

#### Porta/Impresión



#### Tallado/Pilar

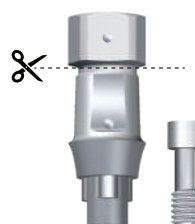

\*Tornillo de laboratorio y protésico incluido en el envase

\*Excepto implante **Tree-Oss® CERAMIC monobloque**.

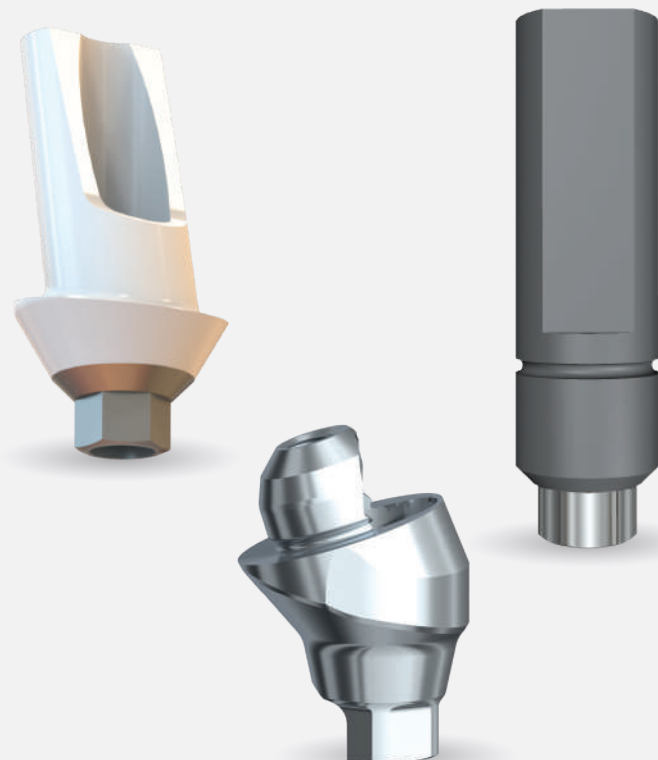

**Tree.Oss**  
Sistema de implante dental

**SISTEMA DE  
PRÓTESIS**

## SISTEMA DE PRÓTESIS

El Sistema de Prótesis **Tree-Oss®** ofrece una completa gama de posibilidades en elementos de prótesis, asegurándole soluciones **confiables y duraderas** en cada situación clínica; satisfaciendo, además, las altas demandas estéticas actuales.

Su amplia variedad de componentes permite rehabilitaciones utilizando cualquier técnica protética: rehabilitaciones unitarias **cementadas**

**y/o atornilladas**, rehabilitaciones **múltiples** a nivel de implante o utilizando **sistemas transmucosos**, sobredentaduras y hasta rehabilitaciones **libres** de metal utilizando pilares de Zirconia.

También **Tree-Oss®** le provee **una biblioteca** de aditamentos **para flujo digital y rehabilitaciones CAD-CAM**.

### El Sistema Tree-Oss® se centra en tres tipos de conexiones:

 <b>CE</b>	 <b>CI</b>	 <b>IH</b>							
<p><b>Conexión externa hexagonal.</b> La simpleza de lo estándar.</p> <p><b>Compatible.</b> Hexágonos Branemark compatibles en las 3 dimensiones para una rehabilitación universal.</p> <p><b>Altura reducida.</b> Facilita los procedimientos en tratamientos con prótesis múltiples atornilladas y sobre-dentaduras.</p>	<p><b>Conexión interna Tri-channel.</b> Reduce el aflojamiento de tornillos y simplifica los procedimientos clínicos.</p> <p><b>4mm de profundidad.</b> Mayor resistencia a las cargas laterales.</p> <p><b>Codificada con color.</b> Simplifica la interacción con los componentes protésicos.</p>	<p><b>Conexión hexágono interno unificado.</b> Simplifica los procedimientos protésicos utilizando una sola conexión.</p> <p><b>Asentamiento cónico.</b> Sellado perfecto que reduce al máximo los micro movimientos.</p> <p><b>Platform Shift.</b> Favorece la conservación del tejido conectivo y el hueso cervical, logrando rehabilitaciones estéticas y biológicamente estables.</p>							
<table border="0"><tr><td data-bbox="212 1507 288 1615"><b>NP</b>  3,5 mm</td><td data-bbox="336 1507 413 1615"><b>RP</b>  4,1 mm</td><td data-bbox="474 1507 550 1615"><b>WP</b>  5,1 mm</td></tr></table>	<b>NP</b>  3,5 mm	<b>RP</b>  4,1 mm	<b>WP</b>  5,1 mm	<table border="0"><tr><td data-bbox="622 1507 699 1615"><b>NP</b>  3,5 mm</td><td data-bbox="759 1507 836 1615"><b>RP</b>  4,3 mm</td><td data-bbox="896 1507 973 1615"><b>WP</b>  5 mm</td></tr></table>	<b>NP</b>  3,5 mm	<b>RP</b>  4,3 mm	<b>WP</b>  5 mm	<table border="0"><tr><td data-bbox="1177 1541 1254 1615"> 3,7 mm</td></tr></table>	 3,7 mm
<b>NP</b>  3,5 mm	<b>RP</b>  4,1 mm	<b>WP</b>  5,1 mm							
<b>NP</b>  3,5 mm	<b>RP</b>  4,3 mm	<b>WP</b>  5 mm							
 3,7 mm									

Una amplia gama de alternativas protésicas en 3 diferentes conexiones le permitirán rehabilitar sus casos con implantes con absoluta **confianza y versatilidad**.

## ANÁLOGO DE IMPLANTE

Confeccionados en titanio · Codificados por color.

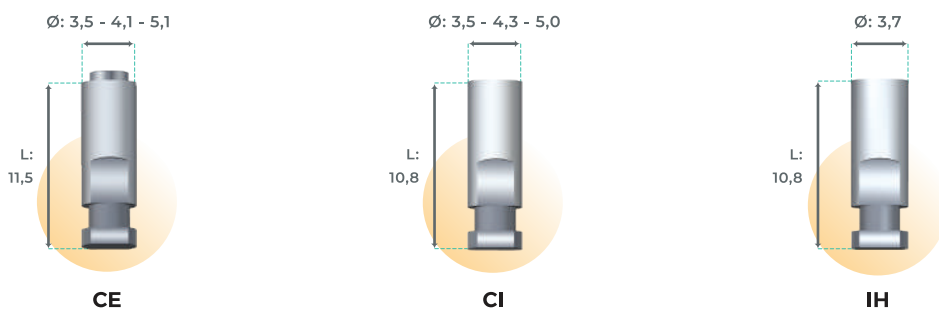

### Referencias Análogo de implante

CE		CI		IH	
NP 3,5	AIM35/1M	NP 3,5	AIM35/2M		--
RP 4,1	AIM41/1M	RP 4,3	AIM43/2M	RP 3,7	AIM/3M
WP 5,1	AIM51/1M	WP 5,0	AIM50/2M		--

## TAPA DE CICATRIZACIÓN

Confeccionadas en titanio · Distintos perfiles de emergencia · Distintas alturas · Codificadas por color · Con conexión hexagonal 0,050.

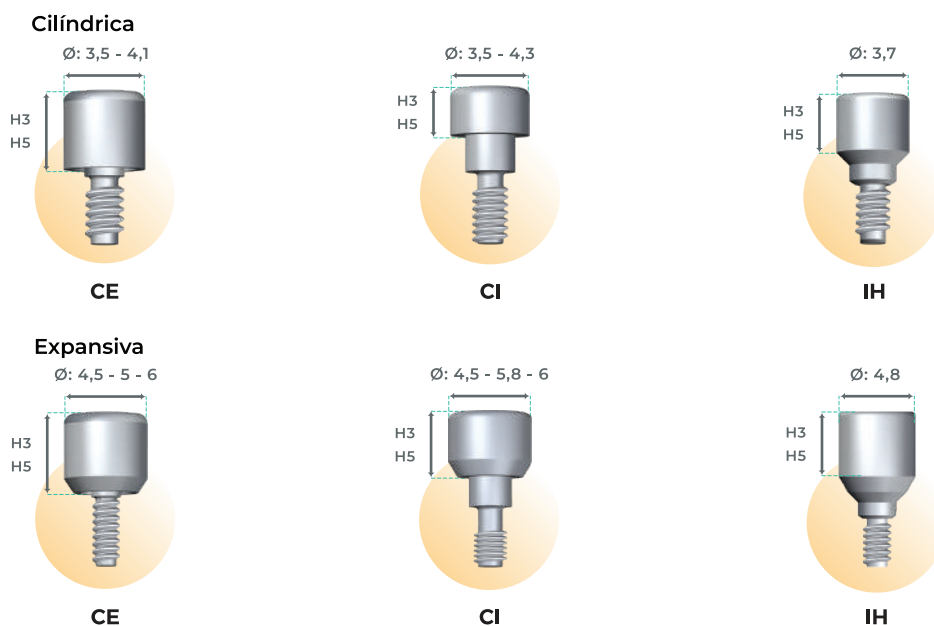

### Referencias Tapa de cicatrización

CE		CI		IH	
Cilíndrica		Cilíndrica		Cilíndrica	
	H3 H5		H3 H5		H3 H5
NP 3,5	TCI353/1M TCI355/1M	NP 3,5	TCI353/2M TCI355/2M	RP 3,7	TCI3/3M TCI5/3M
RP 4,1	TCI413/1M TCI415/1M	RP 4,3	TCI433/2M TCI435/2M		
Expansiva		Expansiva		Expansiva	
	H3 H5		H3 H5		H3 H5
NP 3,5	TCE3453EM TCE3455EM	NP 3,5	TCE3453IM TCE3455IM	RP 3,7	-- --
RP 4,1	TCE4503EM TCE4505EM	RP 4,3	TCE4503IM TCE4505IM		TCE3/3M TCE5/3M
WP 5,1	TCE5603EM TCE5605EM	WP 5,0	TCE5603IM TCE5605IM		-- --



## SISTEMA DE TRANSFERENCIA SNAP

Coping plástico para utilizar en combinación con cualquier porta implante Tree-Oss® · Permite la toma de impresión con cubeta cerrada arrastrando el SNAP y obteniendo una gran precisión con una técnica sencilla · Un solo coping adaptable a todos los diámetros y conexiones Tree-Oss®.



CE CI IH

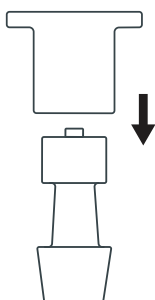

### Referencias SNAP

CONEXIÓN		
CE	CI	IH
CIMP		

### PROCEDIMIENTO:

- 1 Coloque el porta implante correspondiente al/los implantes que desea transferir al modelo de trabajo.
- 2 Asiente el SNAP sobre el porta implante presionando hacia el implante.
- 3 Tome una impresión con cubeta cerrada y arrastre el SNAP.
- 4 Desatornille el porta implante y atornillelo sobre un análogo.
- 5 Reposicione el porta implante junto con el análogo en el SNAP dentro del material de impresión.
- 6 Realice el vaciado correspondiente para la confección del modelo de trabajo.

## TRANSFER

Confeccionados en titanio · Codificados por color · Impresiones múltiples y unitarias · Tornillo con conexión hexagonal 0,050.

### Cubeta abierta

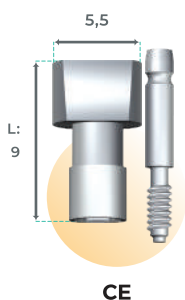

CE

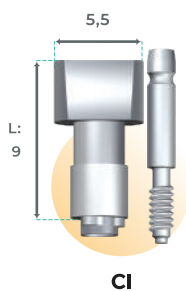

CI

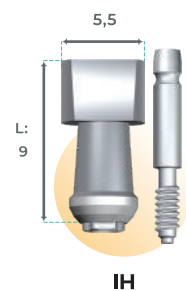

IH

### Cubeta cerrada

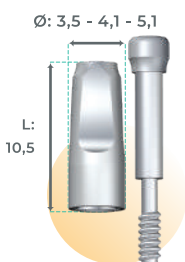

CE

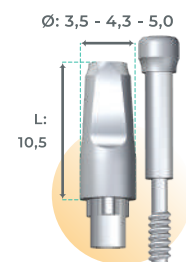

CI

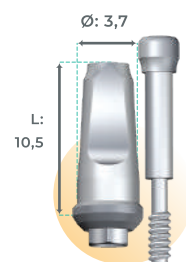

IH

### Referencias Transfer

CE			CI			IH		
	Cubeta			Cubeta			Cubeta	
	Abierta	Cerrada		Abierta	Cerrada		Abierta	Cerrada
NP 3,5	TCA35/1M	TCC35/1M	NP 3,5	TCA35/2M	TCC35/2M	RP 3,7	--	--
RP 4,1	TCA41/1M	TCC41/1M	RP 4,3	TCA43/2M	TCC43/2M		TCA/3M	TCC/3M
WP 5,1	TCA51/1M	TCC51/1M	WP 5,0	TCA50/2M	TCC50/2M		--	--

## PILAR PEEK

Pilar para provisorios confeccionado en PEEK, material biocompatible · Fácil de tallar · Diseño estético con hombro bajo por vestibular · Rectos y angulados · Incluye tornillo protético de titanio con conexión hexagonal 0,050.

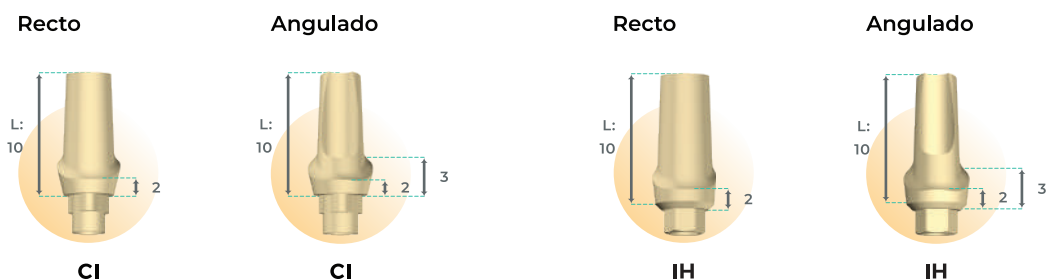

### Referencias Pilar PEEK

CI			IH		
	Recto	Angulado		Recto	Angulado
NP 3,5	PEEK351/2M	--	RP 3,7	--	--
RP 4,3	PEEK431/2M	--		PEEKR/3M	PEEKA/3M
WP 5,0	--	--		--	--

## PILAR RECTO ESTANDAR

Confeccionados en titanio · Permite ser tallado · Casos unitarios y múltiples con prótesis cementada · Utilice el anti-rotacional para coronas individuales y el rotacional para casos múltiples · Ideal para provisorios y carga inmediata · Incluye tornillo protético con conexión hexagonal 0,050.

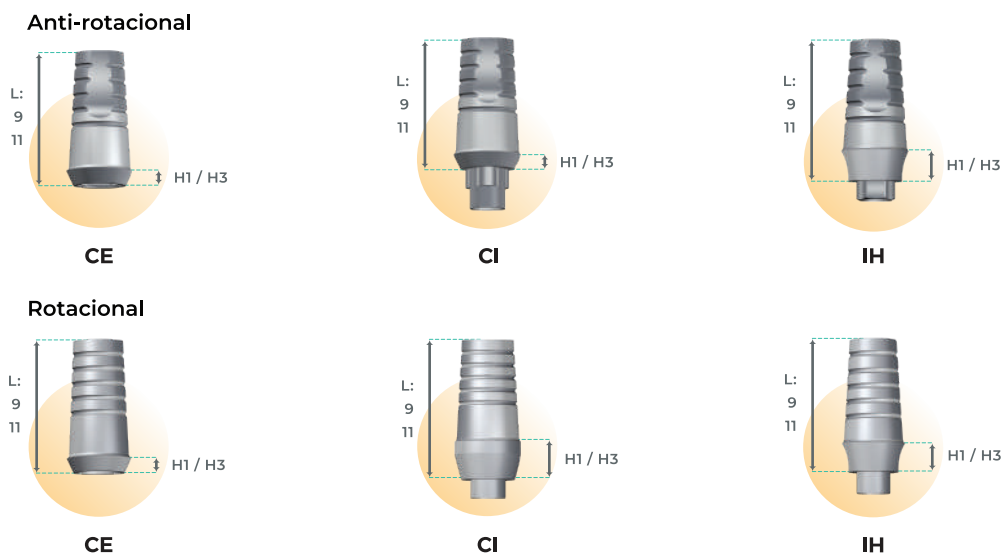

### Referencias Pilar Recto Estandar

CE			CI			IH		
	Anti-rotacional			Anti-rotacional			Anti-rotacional	
	H1	H3		H1	H3		H1	H3
NP 3,5	PRE351/1M	PRE353/1M	NP 3,5	PRR351/2M	PRR353/2M	RP 3,7	--	--
RP 4,1	PRE411/1M	PRE413/1M	RP 4,3	PRR431/2M	PRR433/2M		PRE/3M	PRE3/3M
WP 5,1	PRE511/1M	PRE513/1M	WP 5,0	PRR501/2M	PRR503/2M		--	--
	Rotacional			Rotacional			Rotacional	
	H1	H3		H1	H3		H1	H3
NP 3,5	PRR351/1M	PRR353/1M	NP 3,5	PRR351/2M	PRR353/2M	RP 3,7	--	--
RP 4,1	PRR411/1M	PRR413/1M	RP 4,3	PRR431/2M	PRR433/2M		PRR/3M	PRR3/3M
WP 5,1	PRR511/1M	PRR513/1M	WP 5,0	PRR501/2M	PRR503/2M		--	--

## PILAR ESTÉTICO

Confeccionados en titanio · Permite ser tallado · Recto: Altura y espesor de paredes extendidos para un tallado versátil · Angulado: 15 grados de angulación · Diseño de hombro estético más bajo por vestibular · Casos unitarios con prótesis cementada · Ideal para sectores estéticos · Incluye tornillo protético con conexión hexagonal 0,050.

### Recto

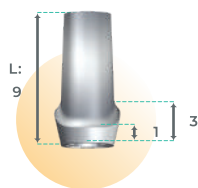

CE

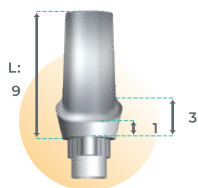

CI

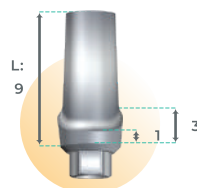

IH

### Angulado

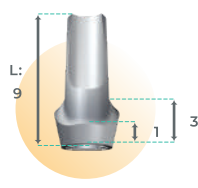

CE

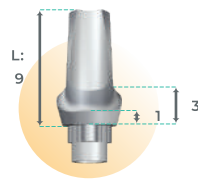

CI

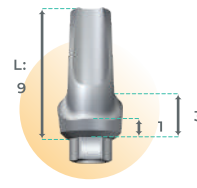

IH

### Referencias Pilar Estético

CE		CI		IH	
	Recto	Angulado		Recto	Angulado
NP 3,5	PER351/1M	PEA3551EM	NP 3,5	PER351/2M	PEA3551IM
RP 4,1	PER411/1M	PEA4151EM	RP 4,3	PER431/2M	PEA4351IM
WP 5,1	PER511/1M	PEA5151EM	WP 5,0	PER501/2M	PEA5051IM
				RP 3,7	PER/3M
					PEA/3M
					--

## PILAR DE ZIRCONIA

Confeccionados en Zirconia Ytria, material cerámico de alta resistencia · Permite ser tallado · Optima biocompatibilidad y estética · Menor carga bacteriana · Coronas cementadas o atornilladas · Diseño de hombro estético · Incluye tornillo protético con conexión hexagonal 0,050.

### Recto

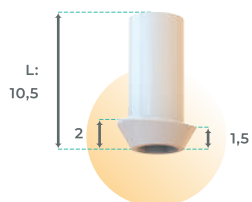

CE

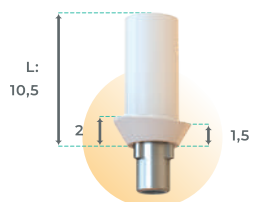

CI

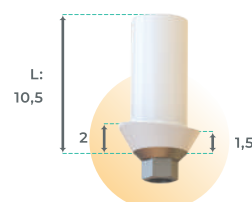

IH

### Angulado

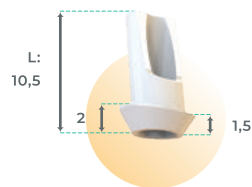

CE

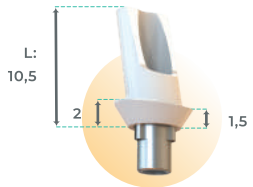

CI

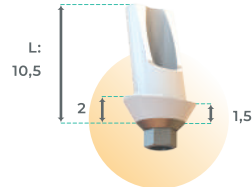

IH

### Referencias Pilar Zirconia

CE		CI		IH	
	Recto	Angulado		Recto	Angulado
NP 3,5	00010/1M	10010/1M	NP 3,5	00010/2M	10010/2M
RP 4,1	00020/1M	10020/1M	RP 4,3	00020/2M	10020/2M
				RP 3,7	00020/3M
					10020/3M

## PILAR CALCINABLE (UCLA)

Mecanizado en material completamente calcinable sin residuos · Casos unitarios y múltiples con prótesis cementada o atornillada · Sobredentaduras · Diseño personalizado cuando la dirección del implante no es la ideal · Utilice el anti-rotacional para casos unitarios y el rotacional para casos múltiples · Incluye tornillo protético con conexión hexagonal 0,050.

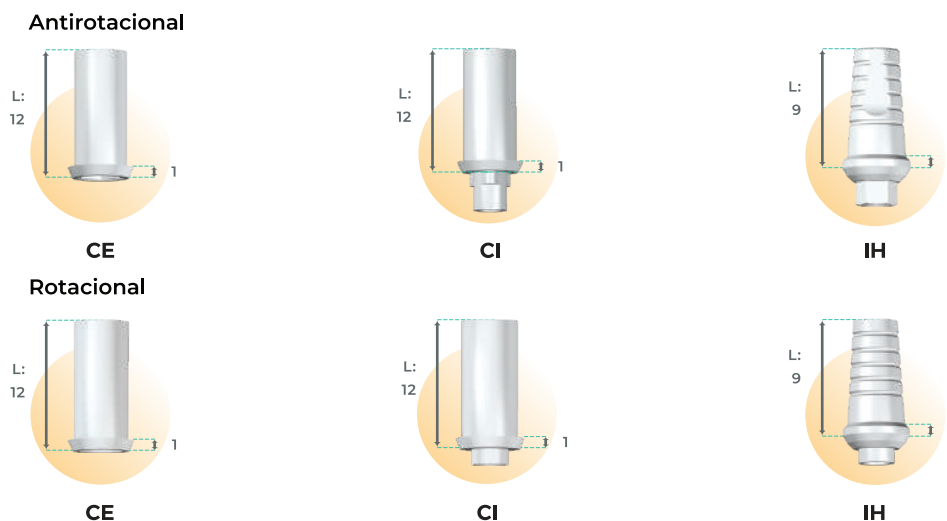

Referencias Pilar Calcinable (UCLA)

CE		CI		IH	
Anti-rotacional	Rotacional	Anti-rotacional	Rotacional	Anti-rotacional	Rotacional
NP 3,5	UCA351/1M UCR351/1M	NP 3,5	UCA351/2M UCR351/2M	RP 3,7	-- --
RP 4,1	UCA411/1M UCR411/1M	RP 4,3	UCA431/2M UCR431/2M	RP 3,7	UCA1/3M UCR1/3M
WP 5,1	UCA511/1M UCR511/1M	WP 5,0	UCA501/2M UCR501/2M	RP 3,7	-- --

## PILAR CALCINABLE (UCLA) CON BASE METÁLICA

Material calcinable con base mecanizada de cromo · Casos unitarios con coronas cementadas · Diseño personalizado cuando la dirección del implante no es la ideal · Diseña un pilar a medida sin perder precisión ni adaptación en la conexión con el implante · Incluye tornillo protético con conexión hexagonal 0,050.

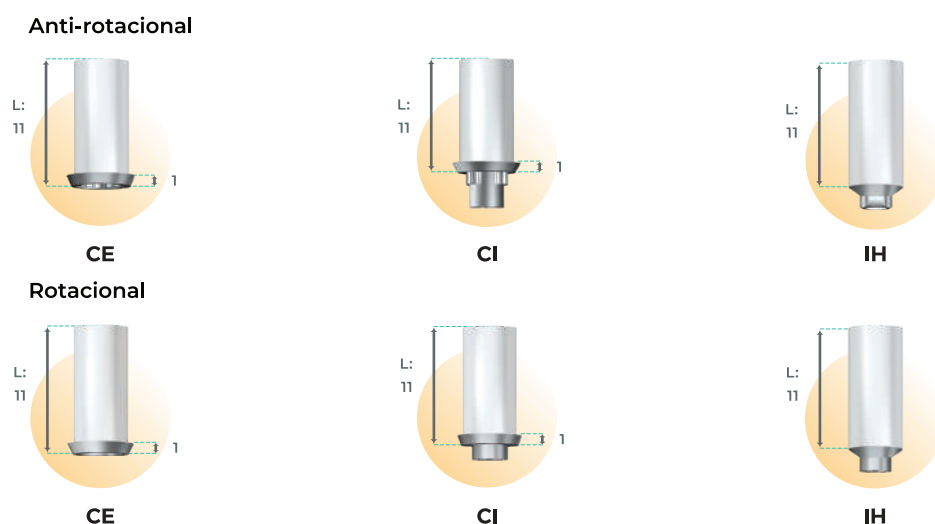

Referencias Pilar Calcinable (UCLA) con base metálica

CE		CI		IH	
Anti-rotacional	Rotacional	Anti-rotacional	Rotacional	Anti-rotacional	Rotacional
NP 3,5	O.B.01.1001 O.B.03.1001	NP 3,5	O.B.02.1001 O.B.04.1001	RP 3,7	-- --
RP 4,1	O.B.01.1002 O.B.03.1002	RP 4,3	O.B.02.1002 O.B.04.1002	RP 3,7	O.B.05.1001 O.B.05.1002
WP 5,1	O.B.01.1003 O.B.03.1003	WP 5,0	O.B.02.1003 O.B.04.1003	RP 3,7	-- --

## PILAR BALL-ATTACHED

Confeccionados en titanio · Sobredentaduras con atache a bolilla · Sistema o-ring metálico con siliconas con gran retención · Solución fácil y económica · Distintas alturas disponibles · Ajuste utilizando el destornillador para ball-attached.

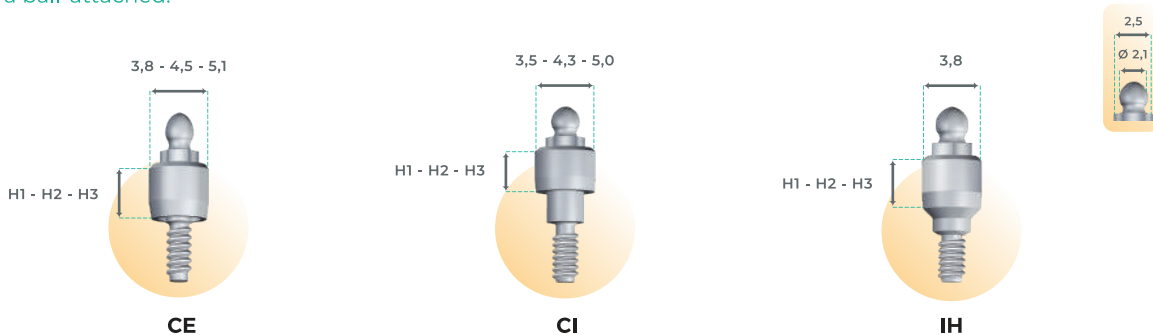

### Referencias Pilar Ball-Attached

CE			CI			IH		
	H1	H2		H1	H2		H1	H2
NP 3,5	BA3501/1M	BA3502/1M	NP 3,5	BA3501/2M	BA3502/2M	RP 3,7	--	--
RP 4,1	BA4101/1M	BA4102/1M	RP 4,3	BA4301/2M	BA4302/2M		BA1/3M	BA2/3M
WP 5,1	BA5101/1M	BA5102/1M	WP 5,0	BA5001/2M	BA5002/2M		--	--
H3			H3			H3		
NP 3,5	BA3503/1M		NP 3,5	BA3503/2M		RP 3,7	--	
RP 4,1	BA4103/1M		RP 4,3	BA4303/2M			BA3/3M	
WP 5,1	BA5103/1M		WP 5,0	BA5003/2M			--	

## TORNILLOS

Confeccionados en titanio · Disponibles en dos conexiones: hexagonal 0,050 y cuadrada.

### Hexagonal



CE

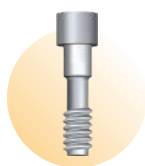

CI



IH

### Cuadrado



CE



CI



IH

### Referencias Tornillos

CE			CI			IH		
	Hexagonal	Cuadrado		Hexagonal	Cuadrado		Hexagonal	Cuadrado
NP 3,5	TP351/1M	T90P351/1M	NP 3,5	TP351/2M	T90P351/2M	RP 3,7	--	--
RP 4,1	TP411/1M	T90P411/1M	RP 4,3	TP431/2M	T90P431/2M		TP/3M	T90P/3M
WP 5,1	TP511/1M	T90P511/1M	WP 5,0	TP431/2M	T90P431/2M		--	--

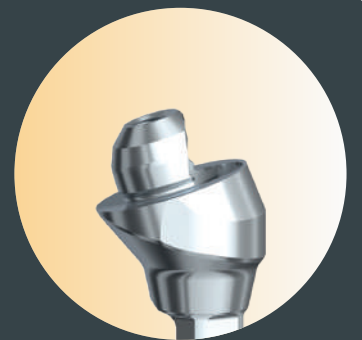

**Tree·Oss**  
Sistema de implante dental

**PILAR MÚLTIPLE**



## SISTEMA PROTÉTICO TRANSMUCOSO PILAR MÚLTIPLE

El sistema Pilar Múltiple permite la rehabilitación de casos con varios implantes ofreciendo grandes ventajas tanto en los procedimientos protéticos como en la funcionalidad.

La utilización de Pilares Múltiples brinda la posibilidad de corregir diferencias de altura y alineación entre los distintos implantes, elevando todos los procedimientos por encima del margen gingival, lo que reduce la retracción de encías y protege la oseointegración de los implantes.

Tanto para prótesis fija atornillada como para sobredentaduras, los Pilares Múltiples aseguran una perfecta adaptación implante-pilar y un resultado biológico y biomecánico predecible en el tiempo.

### **BENEFICIOS DE LA UTILIZACIÓN DE PILARES MÚLTIPLES:**

#### **ADAPTACIÓN PERFECTA**

La utilización de piezas maquinadas junto a los implantes aseguran una adaptación perfecta, lo que evita el aflojamiento de tornillos y protege la oseointegración y los tejidos blandos.

#### **TEJIDOS BLANDOS SANOS**

Una vez atornillados los Pilares Múltiples a los implantes, éstos no deberán ser retirados para ningún procedimiento posterior. Lo que permite una cicatrización definitiva de los tejidos blandos, evitando retracción gingival.

#### **PRÓTESIS SIMPLE**

Las distintas angulaciones y alturas disponibles permiten alinear a todos los implantes sin importar su posición. Esto simplifica la toma de impresiones y la confección de estructuras pasivas con una correcta adaptación.

#### **ÓPTIMO RESULTADO BIOLÓGICO Y BIOMECÁNICO**

La combinación de adaptación maquinada al implante, junto con la elevación de todos los procedimientos por encima del margen gingival, protegen la oseointegración y los tejidos blando. La compensación de diferencias de angulación y altura en los implantes asegura una estructura protésica bien adaptada que garantiza la función en el tiempo.

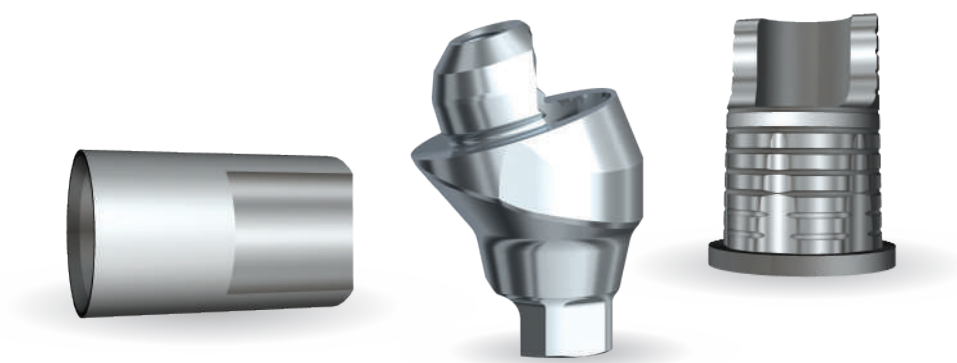

## PILAR MÚLTIPLE RECTO

Confeccionados en titanio · Varias alturas de hombro · Prótesis múltiple atornillada · Sobredentaduras · Corrige diferencias de altura entre implantes · Ajuste utilizando el destornillador para Pilar Múltiple.

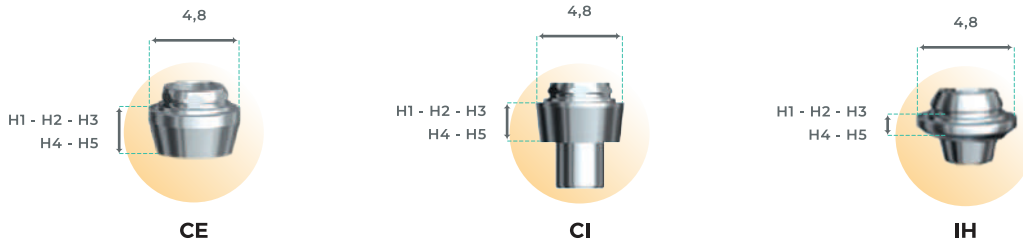

### Referencias Pilar Múltiple Recto

CE			CI			IH		
	H1	H2		H1	H2		H1	H2
NP 3,5	PM351/1M	PM352/1M	NP 3,5	PM351/2M	PM352/2M		--	--
RP 4,1	PM411/1M	PM412/1M	RP 4,3	PM431/2M	PM432/2M	RP 3,7	PM1/3M	PM2/3M
WP 5,1	--	--	WP 5,0	PM501/2M	PM502/2M		--	--
	H3	H4		H3	H4		H3	H4
NP 3,5	PM353/1M	PM354/1M	NP 3,5	PM353/2M	PM354/2M		--	--
RP 4,1	PM413/1M	PM414/1M	RP 4,3	PM433/2M	PM434/2M	RP 3,7	PM3/3M	PM4/3M
WP 5,1	--	--	WP 5,0	PM503/2M	--		--	--
	H5			H5			H5	
NP 3,5	PM355/1M		NP 3,5	PM355/2M			--	
RP 4,1	PM415/1M		RP 4,3	PM435/2M		RP 3,7	PM5/3M	

## PILAR MULTIPLE ANGULADO

Confeccionados en titanio · 17 o 30 grados de angulación · Prótesis múltiple atornillada · Sobredentaduras · Corrige diferencias de alineación entre implantes · Ajuste utilizando el destornillador para Pilar Múltiple.

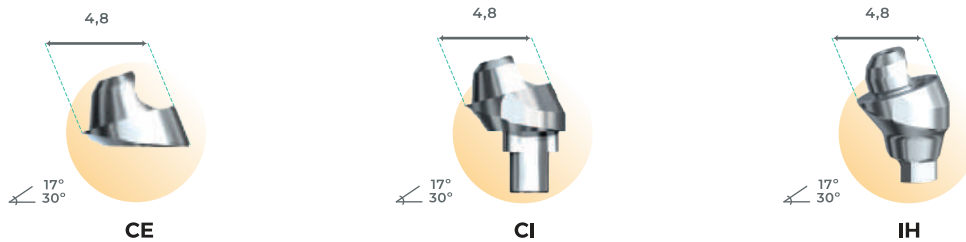

### Referencias Pilar Múltiple Angulado

CE			CI			IH		
	17 °			17 °			17 °	
	H2	H3		H2	H3		H1	H2
NP 3,5	PMA3572EM	PMA3573EM	NP 3,5	PMA3572IM	PMA3573IM		--	--
RP 4,1	PMA4172EM	PMA4173EM	RP 4,3	PMA4372IM	PMA4373IM	RP 3,7	PMA71IH	PMA72IH
	30 °			30 °			30 °	
	H2	H3		H2	H3		H1	H2
NP 3,5	PMA3532EM	PMA3533EM	NP 3,5	PMA3532IM	PMA3533IM		--	--
RP 4,1	PMA4132EM	PMA4133EM	RP 4,3	PMA4332IM	PMA4333IM	RP 3,7	PMA31IH	PMA32IH

## COMPONENTES PARA PILAR MÚLTIPLE

### ANÁLOGO DE PILAR MÚLTIPLE

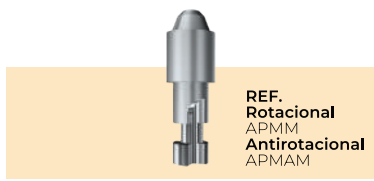

Confeccionados en titanio.

### TAPA DE PROTECCIÓN PARA PILAR MÚLTIPLE



Confeccionados en delrin. Tornillo con conexión hexagonal 0,050.

### TRANSFER PARA PILAR MÚLTIPLE CUBETA ABIERTA

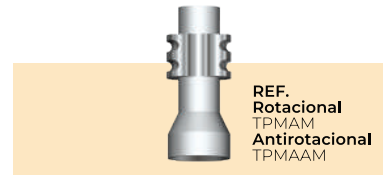

Confeccionados en titanio. Utilícelos para tomar impresión con cubeta abierta a nivel de pilar atornillándolos sobre los Pilares Múltiples previamente torquados a los implantes. Ajuste con destornillador manual 0,050.

### TRANSFER PARA PILAR MÚLTIPLE CUBETA CERRADA

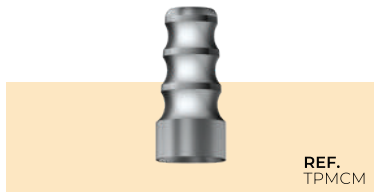

Confeccionados en titanio. Utilícelos para tomar impresión con cubeta abierta a nivel de pilar atornillándolos sobre los Pilares Múltiples previamente torquados a los implantes. Ajuste manual o con destornillador 0,050

### PILAR CALCINABLE CON BASE METÁLICA PARA PILAR MÚLTIPLE



Material calcinable con base maquinada de cromo. Diseñe y produzca estructuras personalizadas para prótesis fija o sobredentaduras sin perder adaptación. Reduce el aflojamiento de tornillos. Su diseño cónico en la conexión permite desalineaciones de hasta 40 grados. Incluye micro-tornillo con conexión hexagonal 0,050. Ajuste a 15 Ncm2.

### PILAR CALCINABLE PARA PILAR MÚLTIPLE



Mecanizados en material completamente calcinable sin residuos. Diseñe y produzca estructuras personalizadas para prótesis fija o sobredentaduras. Su diseño cónico en la conexión permite desalineaciones de hasta 40 grados. Incluye micro-tornillo con conexión hexagonal 0,050. Ajuste a 15 Ncm2.

### PILAR PROVISORIO DE TITANIO PARA PILAR MÚLTIPLE



Pilar estándar de titanio para ajustar sobre Pilares Múltiples. Permite ser tallado. Incluye ranuras de retención para acrílico. Su diseño cónico en la conexión permite desalineaciones de hasta 40 grados. Utilícelos para la confección de prótesis provisionales de acrílico. Incluye micro-tornillo con conexión hexagonal 0,050. Ajuste a 15 Ncm2.

### MICRO-TORNILLO PARA PILAR MÚLTIPLE

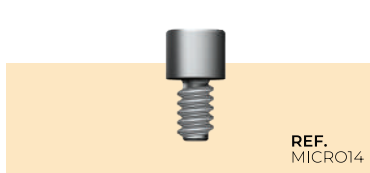

Tornillo de titanio para ajustar estructuras sobre Pilares Múltiples. Conexión hexagonal 0,050. Ajuste máximo: 15 Ncm2.

### LLAVE PARA PILAR MÚLTIPLE



Llave de acero para ajustar pilares múltiples a los implantes. Utilízela con la llave torquímetro ajustando a 35Ncm.

### ANÁLOGO DIGITAL PARA PILAR MÚLTIPLE

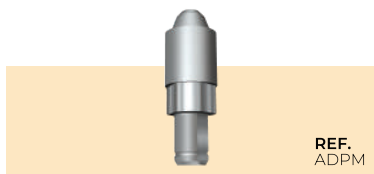

Fabricado en titanio. Permite la confección de un modelo de trabajo mediante impresora 3D.

### SCANBODY PARA PILAR MÚLTIPLE

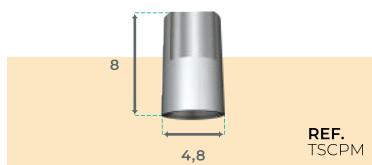

Fabricado en titanio y opacado mediante blasting. Permite la toma de impresión 3D con scanner digital. Incluye tornillo protético hexagonal de 0,050.

### TI-BASE LARGO PARA PILAR MÚLTIPLE

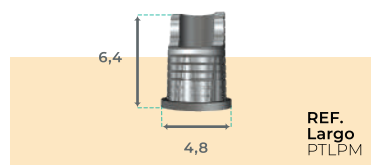

Interface de titanio larga para confección de prótesis mediante CAD-CAM. Incluye tornillo protético hexagonal de 0,050.

### TI-BASE CORTO PARA PILAR MÚLTIPLE

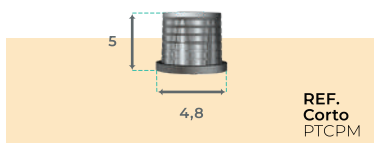

Interface de titanio corta para confección de prótesis mediante CAD-CAM. Incluye tornillo protético hexagonal de 0,050.

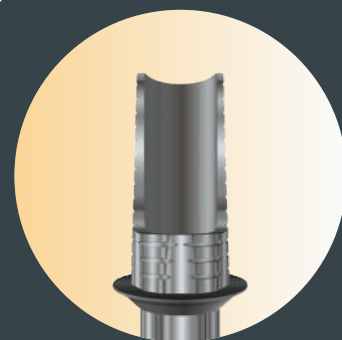

**Tree•Oss**  
Sistema de implante dental

**CAD/CAM**

## COMPONENTES PARA FLUJO DIGITAL CAD/ CAM

La odontología moderna avanza rápidamente en técnicas digitales de rehabilitación protésica. Cada día más profesionales incluyen en su práctica diaria procesos digitales y virtuales que integran la tecnología aplicada a sus pacientes.

Los componentes digitales proveen múltiples beneficios a la hora de planificar y realizar

procedimientos protésicos, mejorando los resultados biomecánicos y estéticos, simplificando los procedimientos clínicos, y acortando los tiempos de tratamiento.

Utilice la línea de productos CAD-CAM **Tree-Oss®** en su flujo digital descargando nuestra biblioteca de archivos 3D.

### ANÁLOGO DIGITAL

Los análogos digitales están diseñados para su uso en modelos fabricados en impresoras 3D y confeccionados en titanio.

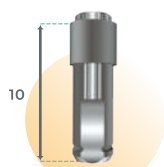

CE

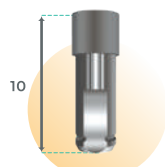

CI

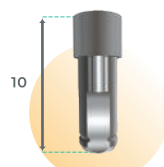

IH

#### Referencias Análogo Digital

CE		CI		IH	
NP 3,5	ADI35/1M	NP 3,5	ADI35/2M		--
RP 4,1	ADI41/1M	RP 4,3	ADI43/2M	RP 3,7	ADI/3M
WP 5,1	ADI51/1M	WP 5,0	ADI50/2M		--

### SCANBODY

Los Scanbody están diseñados para ser utilizados en impresiones digitales gracias a su cuerpo de titanio radiopaco.

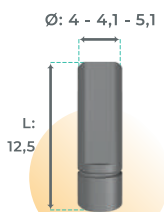

CE

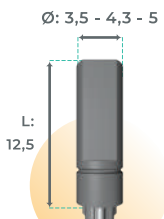

CI

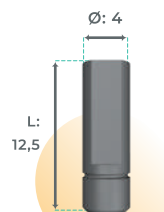

IH

#### Referencias Scanbody

CE		CI		IH	
NP 3,5	TSC35/1M	NP 3,5	TSC35/2M		--
RP 4,1	TSC41/1M	RP 4,3	TSC43/2M	RP 3,7	TSCPM
WP 5,1	TSC51/1M	WP 5,0	TSC50/2M		--



## T- BASE

Base de titanio utilizada para fabricar pilares de zirconia personalizados mediante CAD/CAM. Incluye tornillo protético. Permite rehabilitar una o varias unidades.

### Anti-rotacional

#### Corto



CE



CI



IH

#### Largo



CE



CI

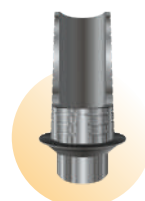

IH

CE			CI			IH		
	Anti-rotacional			Anti-rotacional			Anti-rotacional	
	Corto	Largo		Corto	Largo		Corto	Largo
NP 3,5	PTC1/3M	PTL1/3M	NP 3,5	PTC351/2M	PTL351/2M	RP 3,7	--	--
RP 4,1	PTC411/1M	PTL411/1M	RP 4,3	PTC431/2M	PTL431/2M		PTCPM	PTLPM
WP 5,1	PTC511/1M	PTL511/1M	WP 5,0	PTC501/2M	PTL501/2M		--	--

### Rotacional

#### Corto

Ø: 4 - 4,4 - 5,4

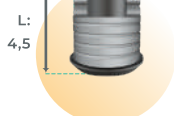

CE

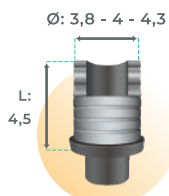

CI

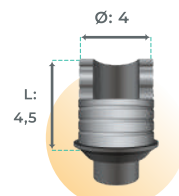

IH

#### Largo

Ø: 4 - 4,4 - 5,4

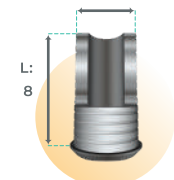

CE

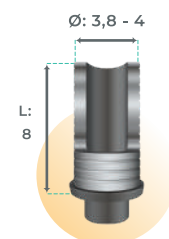

CI

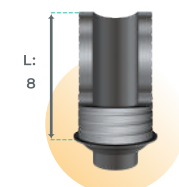

IH

### Referencias T-Base

CE			CI			IH		
	Rotacional			Rotacional			Rotacional	
	Corto	Largo		Corto	Largo		Corto	Largo
NP 3,5	PTCR351/1M	PTLR351/1M	NP 3,5	PTCR351/2M	PTLR351/2M	RP 3,7	--	--
RP 4,1	PTCR411/1M	PTLR411/1M	RP 4,3	PTCR431/2M	PTLR431/2M		PTCRI/3M	PTLR1/3M
WP 5,1	PTCR511/1M	PTLR511/1M	WP 5,0	PTCR501/2M	PTLR501/2M		--	--

## COMPONENTES PARA CAD / CAM

### ANÁLOGO DIGITAL PARA PILAR MÚLTIPLE

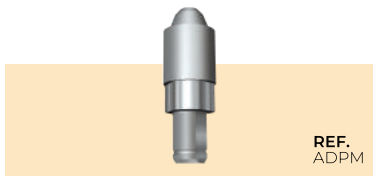

REF.  
ADPM

Fabricado en titanio. Permite la confección de un modelo de trabajo mediante impresora 3D.

### SCANBODY PARA PILAR MÚLTIPLE



REF.  
TSCPM

Fabricado en titanio y opacado mediante blasting. Permite la toma de impresión 3D con scanner digital. Incluye tornillo protético hexagonal de 0,050.

### TI-BASE LARGO PARA PILAR MÚLTIPLE



REF.  
Largo  
PTLPM

Interface de titanio larga para confección de prótesis mediante CAD-CAM. Incluye tornillo protético hexagonal de 0,050.

### TI-BASE CORTO PARA PILAR MÚLTIPLE



REF.  
Corto  
PTCPM

Interface de titanio corta para confección de prótesis mediante CAD-CAM. Incluye tornillo protético hexagonal de 0,050.

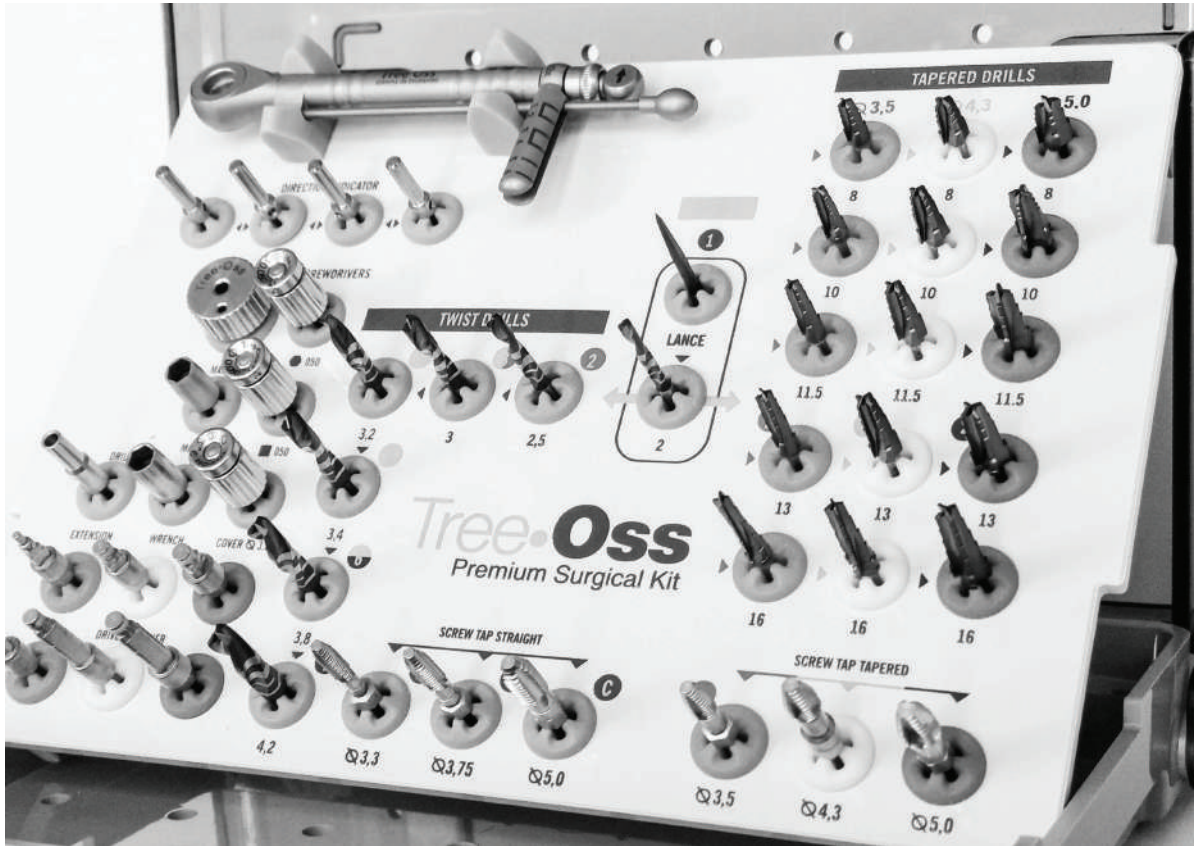

Tree-Oss  
Sistema de implante dental

INSTRUMENTAL

# Tree•Oss PREMIUM SURGICAL KIT PLUS



## PREMIUM SURGICAL KIT PLUS

**2 kits en 1** (Anatómico y Recto) 4 diseños de implantes con un solo sistema quirúrgico.

El **Premium Surgical Kit Plus** es un exclusivo sistema quirúrgico que permite colocar todos los diseños de implantes **Tree•Oss® Anatómicos y rectos**, con un solo kit de diseño compacto y ergonómico.

En el sector superior del kit se encuentran todos los componentes de colocación. Incluye una llave torquímetro para asegurar un correcto anclaje inicial. En el sector derecho se encuentran las fresas anatómicas para la colocación de implantes **Tree•Oss® Anatómicos** y en el sector izquierdo las fresas rectas para la colocación de implantes **Tree•Oss® Rapid, Tree•Oss® Simple y Tree•Oss® HS**.

En un diseño **compacto y ergonómico** encuentre todos los instrumentos necesarios para **realizar cualquier cirugía de implantes**.

El box está confeccionado en **materiales plásticos aprobados para usos médicos**,



**autoclavable y con un diseño moderno, liviano y muy resistente.**

Todas las fresas incluidas poseen **recubrimiento de carbono DLC** ampliamente probado que mantienen un **filo excelente** aún con cientos de usos.

**Con el Surgical Premium Kit Tree•Oss® obtenga 4 soluciones en un solo Kit!**

## COMPONENTES DEL TREE-OSS® SURGICAL PREMIUM KIT

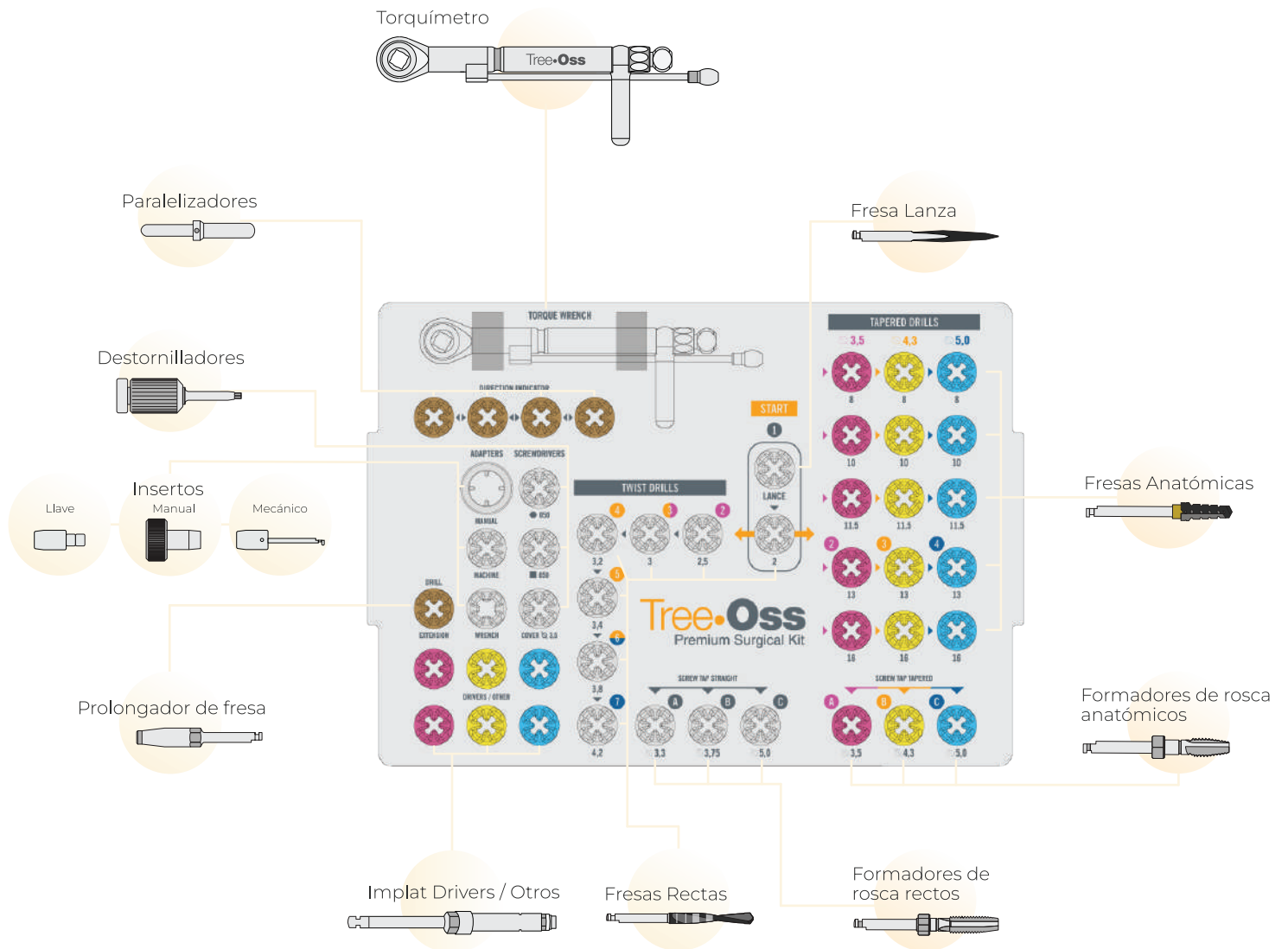

El kit quirúrgico Tree-Oss® Premium incluye todos los instrumentos y fresas necesarias para la colocación de cualquier implante Tree-Oss® en todos sus diámetros y largos disponibles mediante micro-motor, llave o ajuste manual.

Incluye además una llave con control de torque para asegurar el anclaje inicial en la cirugía, pero que también permite el ajuste de los aditamentos protésicos.

Con un diseño ergonómico e indicaciones fáciles de seguir, entenderá con facilidad el protocolo quirúrgico, permitiéndole concentrarse en el acto quirúrgico.

Ver a continuación configuraciones disponibles:



El Tree-Oss® Premium Surgical Kit Plus viene en varias configuraciones:

### TREE-OSS® PREMIUM SURGICAL KIT PLUS FULL

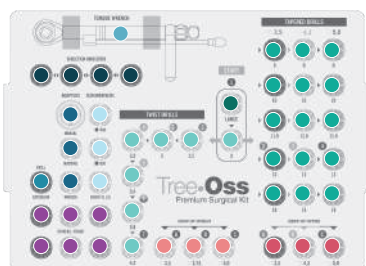

- Fresa Lanza DIAMOND.
  - Fresas anatómicas DIAMOND
    - Ø3,5 x 8 - 10 - 11,5 - 13 - 16
    - Ø4,3 x 8 - 10 - 11,5 - 13 - 16
    - Ø5,0 x 8 - 10 - 11,5 - 13 - 16
  - Fresas rectas DIAMOND
    - Ø2 - Ø2,5 - Ø3 - Ø3,2 - Ø3,4 - Ø3,8 - Ø4,2
  - Formadores de rosca anatómica
    - Ø3,5 - Ø4,3 - Ø5,0
  - Formadores de rosca recto
    - Ø3,3 - Ø3,75 - Ø5,0
  - Paralelizadores (4)
  - Insertos
    - manual / mecánico / llave
  - Prolongador de fresa
  - Llave Torquímetro
  - Destornilladores
    - 0,035 / 0,050 / Cuadrado
  - Implant Drivers
    - Corto 3,5 - 4,3 - 5
    - Largo 3,5 - 4,3 - 5
- BOX QUIRÚRGICO PREMIUM PLUS**

### TREE-OSS® PREMIUM SURGICAL KIT PLUS ANATÓMICO

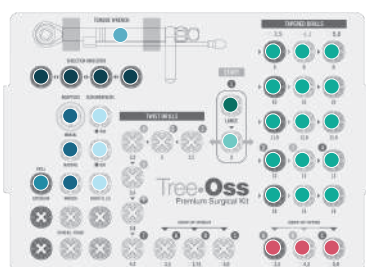

- Fresa Lanza DIAMOND
  - Fresas anatómicas DIAMOND
    - Ø3,5 x 8 - 10 - 11,5 - 13 - 16
    - Ø4,3 x 8 - 10 - 11,5 - 13 - 16
    - Ø5,0 x 8 - 10 - 11,5 - 13 - 16
  - Fresas rectas DIAMOND Ø2
  - Formadores de rosca anatómicos
    - Ø3,5 - Ø4,3 - Ø5,0
  - Paralelizadores (4)
  - Insertos
    - manual / mecánico / llave
  - Prolongador de fresa
  - Llave Torquímetro
  - Destornilladores
    - 0,035 / 0,050 / Cuadrado
- BOX QUIRÚRGICO PREMIUM PLUS**

### TREE-OSS® PREMIUM SURGICAL KIT PLUS RECTO

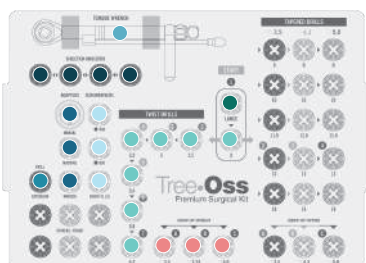

- Fresa Lanza DIAMOND
  - Fresas rectas DIAMOND
    - Ø2 - Ø2,5 - Ø3 - Ø3,2 - Ø3,4 - Ø3,8 - Ø4,2
  - Formadores de rosca rectos
    - Ø3,5 - Ø3,75 - Ø5,0
  - Paralelizadores (4)
  - Insertos
    - manual / mecánico / llave
  - Prolongador de fresa
  - Llave Torquímetro
  - Destornilladores
    - 0,035 / 0,050 / Cuadrado
- BOX QUIRÚRGICO PREMIUM PLUS**

# Tree-Oss SURGICAL ELEMENTAL KIT



## SURGICAL ELEMENTAL KIT FULL

Permite la colocación de **implantes rectos y anatómicos**.

Su diseño moderno y compacto, así como los materiales en los que está confeccionado, lo convierten en la **mejor elección para el profesional** que quiere tener siempre a mano lo elemental.

El **Tree-Oss® Elemental Kit Full** es un exclusivo sistema quirúrgico que **permite colocar los diseños de implantes Tree-Oss® Rectos y Anatómicos, con un solo kit de diseño compacto y ergonómico**.

En el sector superior del kit se encuentran los componentes de colocación más utilizados.

Incluye una llave torquímetro para asegurar un correcto anclaje inicial. En el sector derecho se encuentran las fresas anatómicas más utilizadas para la colocación de implantes **Tree-Oss® Anatómicos**. En el sector izquierdo las fresas rectas para la colocación de implantes **Tree-Oss® Rapid, Tree-Oss® Simple y Tree-Oss® HS**.



En un **diseño compacto y ergonómico** encuentre todos los instrumentos necesarios para realizar cualquier cirugía de implantes.

El **box** es confeccionado en **materiales plásticos aprobados para usos médicos, autoclavable** y con un diseño **moderno, liviano y muy resistente**.

Todas las **fresas** incluidas poseen **recubrimiento de carbono DLC** ampliamente probado que mantienen un **filo excelente** aún con cientos de usos.

## COMPONENTES DEL TREE-OSS® SURGICAL ELEMENTAL KIT

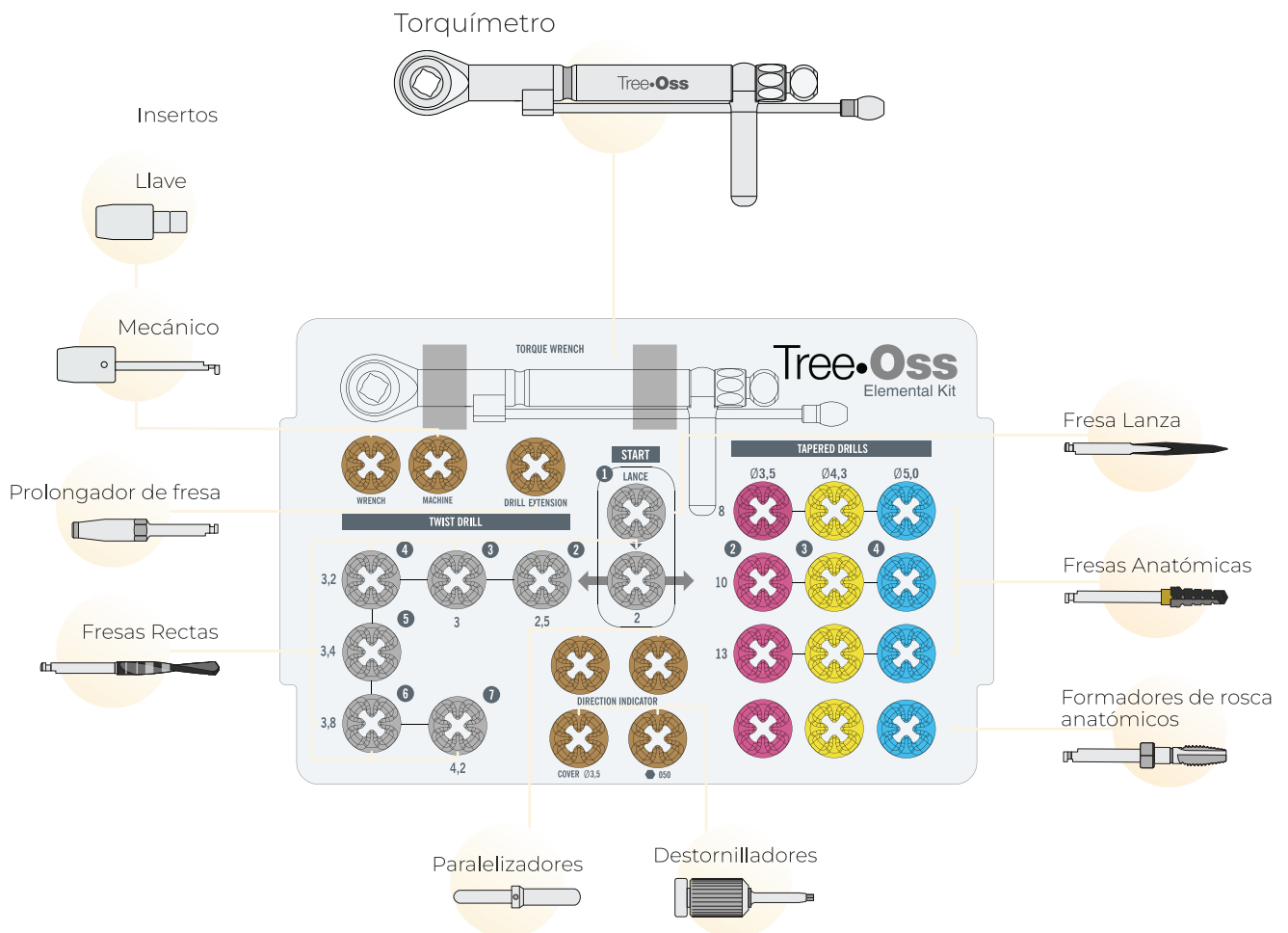

El **kit quirúrgico Tree-Oss® Elemental** incluye todos los instrumentos y fresas indispensables para la colocación de cualquier implante **Tree-Oss®** en todos sus diámetros y largos disponibles.

Incluye además una **llave con control de torque** para asegurar el anclaje inicial en la cirugía, pero que también permite el ajuste de los aditamentos protésicos.

Con un **diseño pequeño, ergonómico** e indicaciones fáciles de seguir, entenderá con facilidad el protocolo quirúrgico, permitiéndole concentrarse en el acto quirúrgico.

Ver a continuación **configuraciones disponibles:**

El Tree Oss® Surgical Elemental Kit viene en varias configuraciones:

### TREE·OSS® SURGICAL ELEMENTAL KIT FULL

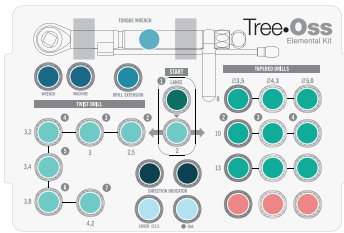

- Fresa Lanza DIAMOND.
  - Fresas anatómicas DIAMOND
    - Ø3,5 x 8 - 10 - 11,5\* - 13
    - Ø4,3 x 8 - 10 - 11,5\* - 13
    - Ø5,0 x 8 - 10 - 11,5\* - 13
  - Fresas rectas DIAMOND
    - Ø2 - Ø2,5 - Ø3 - Ø3,2 - Ø3,4 - Ø3,8 - Ø4,2
  - \*Op. Formadores de rosca rectos
    - Ø3,5 - Ø3,75 - Ø5,0
  - Paralelizadores (2)
  - Insertos
    - mecánico / llave
  - Prolongador de fresa
  - Llave Torquímetro
  - Destornilladores
    - 0,035 / 0,050
- BOX QUIRÚRGICO ELEMENTAL KIT

### TREE·OSS® SURGICAL ELEMENTAL KIT ANATÓMICO

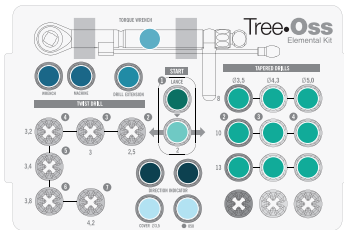

- Fresa Lanza DIAMOND
  - Fresas anatómicas DIAMOND
    - Ø3,5 x 8 - 10 - 11,5\* - 13
    - Ø4,3 x 8 - 10 - 11,5\* - 13
    - Ø5,0 x 8 - 10 - 11,5\* - 13
  - Fresa recta DIAMOND Ø2
  - Insertos
    - mecánico / llave
  - Prolongador de fresa
  - Llave Torquímetro
  - Destornilladores
    - 0,035 / 0,05
- BOX QUIRÚRGICO ELEMENTAL KIT

### TREE·OSS® SURGICAL ELEMENTAL KIT RECTO

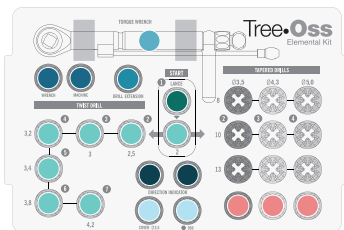

- Fresa Lanza DIAMOND
  - Fresas rectas DIAMOND
    - Ø2 - Ø2,5 - Ø3 - Ø3,2 - Ø3,4 - Ø3,8 - Ø4,2
  - \*Op. Formadores de rosca recto
    - Ø3,5 - Ø3,75 - Ø5,0
  - Paralelizadores (2)
  - Insertos
    - mecánico / llave
  - Prolongador de fresa
  - Llave Torquímetro
  - Destornilladores
    - 0,035 / 0,050
- BOX QUIRÚRGICO ELEMENTAL KIT

# Tree•Oss PROSTHETIC KIT



## PROSTHETIC KIT

Incluye todos los instrumentos necesarios para la rehabilitación de implantes **Tree•Oss®** con cualquier técnica protética.

Diseñado en un atractivo box confeccionado en materiales plásticos aprobados para usos médicos, autoclavable y con un diseño moderno, liviano y muy resistente.

Incluye destornilladores de diferentes conexiones y largos para adaptarse a cualquier procedimiento protético.



Utilice el mango para tallar cualquier pilar colocándole un análogo digital como soporte.

Con el **Tree•Oss® Prosthetic Kit** tenga a mano todo lo necesario para sus rehabilitaciones.



## COMPONENTES DEL TREE·OSS® PROSTHETIC KIT

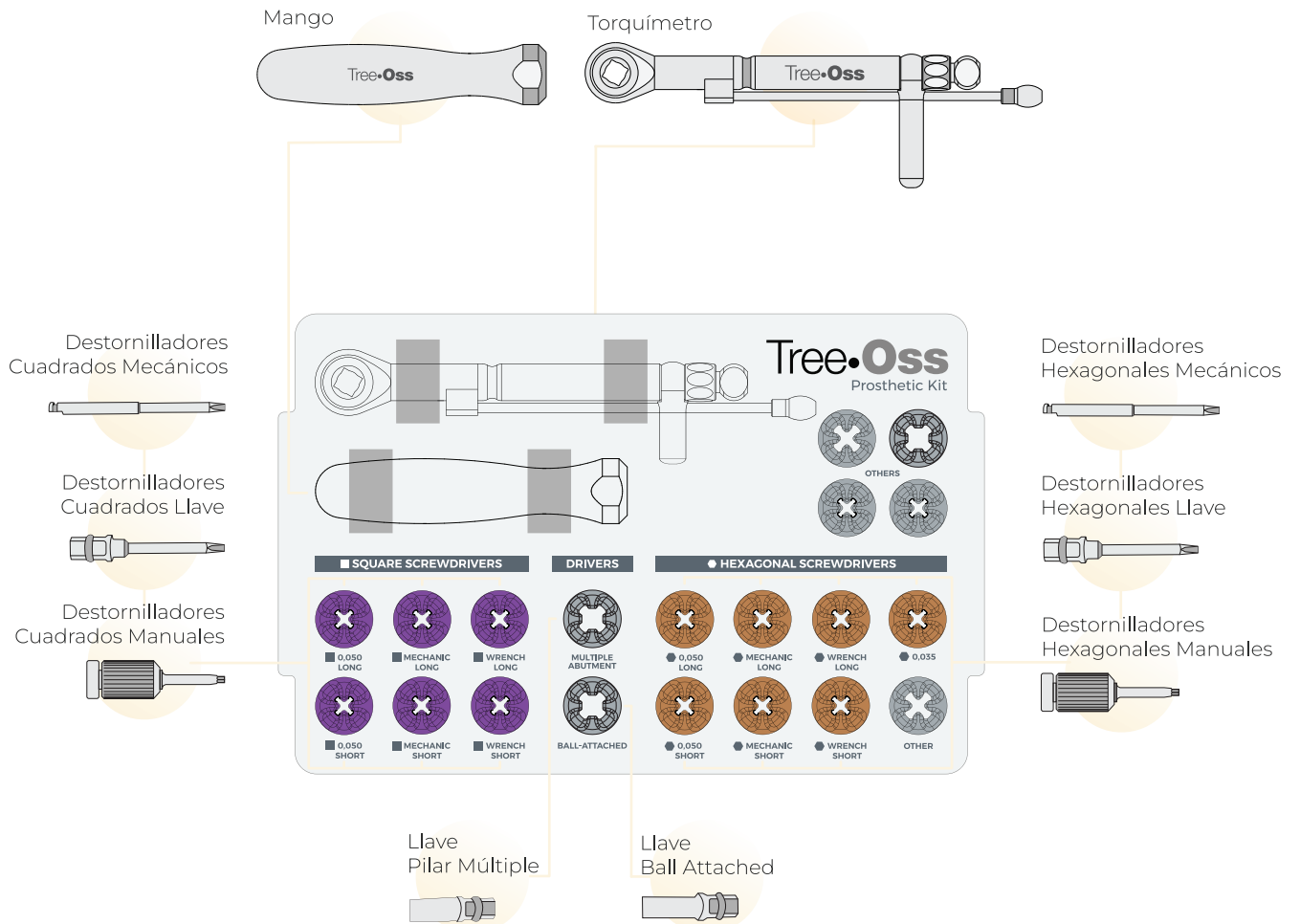

El Tree·Oss® Prosthetic kit viene en la siguiente configuración:

### TREE·OSS® PROSTHETIC KIT FULL

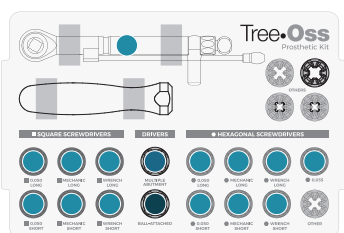

- Llave para Ball-Attached
  - Llave para pilar múltiple
  - Llave Torquímetro
  - Destornilladores  
0,035 / 0,050 / Cuadrado
- BOX QUIRÚRGICA PROSTHETIC KIT**





## GUIDED KIT

El Tree-Oss® Guided Kit para cirugía guiada ofrece un diseño innovador simplificando la técnica al máximo.

Sus **exclusivas fresas cónicas con recubrimiento de carbono** le permitirán colocar una gran cantidad de implantes de manera sencilla y rápida. Sin necesidad de topes o plantillas adicionales que retrasen o compliquen la técnica. Tan fácil como colocar la guía, fresar y dejar el implante en la posición tridimensional deseada.

Sus **novedosos ancore pin, incluidos en el kit, poseen rosca auto-perforante, lo que le asegurarán la estabilidad de la guía y agilizarán los procedimientos.**



Insertos y monturas calibrados de tal forma que le asegurarán la posición final del implante con una precisión destacada. Disponible para modelos de implantes **ANATOMIC Y HS.**

Con **Tree-Oss® Guided Kit** disfrute las cirugías avanzando a un nuevo nivel de confort.



## COMPONENTES DEL TREE·OSS® KIT GUIADA

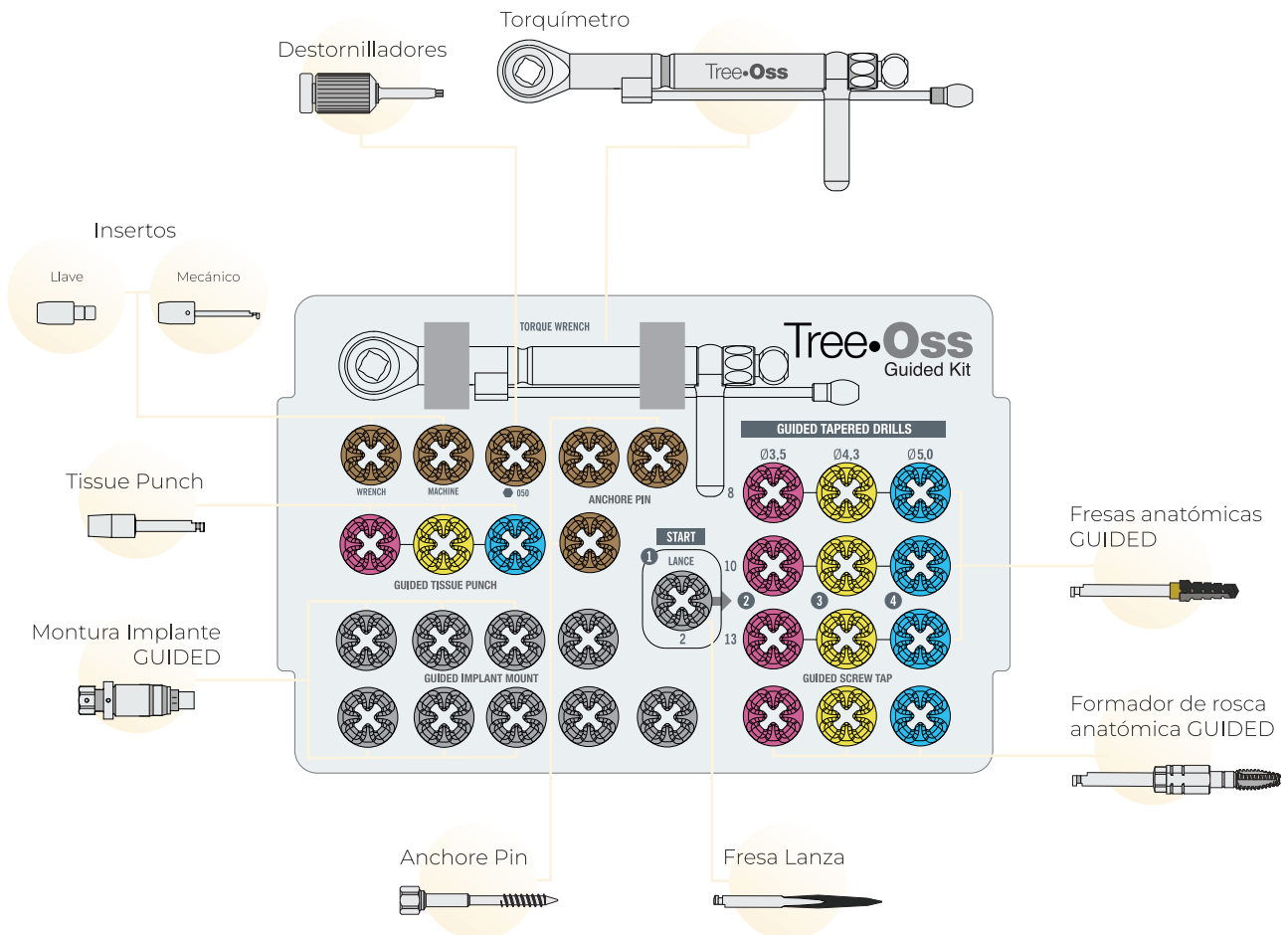

El Tree·Oss® Kit Guía viene en varias configuraciones:

### TREE·OSS® KIT GUIADA

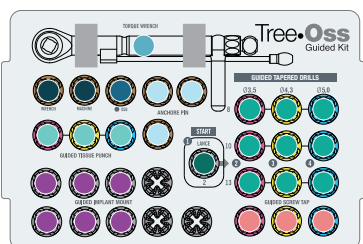

- Llave Torquímetro
- Inserto GUIDED  
Llave - Mecánico
- Anchore Pin
- Tissue Punch GUIDED
- Fresa Lanza/ Inicio GUIDED
- Fresas anatómicas GUIDED  
Ø3,5 x 8 - 10/11,5 - 13  
Ø4,3 x 8 - 10/11,5 - 13  
Ø5,0 x 8 - 10/11,5 - 13
- Formadores de rosca Anatómico GUIDED  
Ø3,5 - Ø4,3 - Ø5,0
- Montura Implante GUIDED  
CE: Ø3,5 - Ø4,1 - Ø5,1  
CI: Ø3,5 - Ø4,3 - Ø5,0  
IH
- Destornillador Manual Hex. 0,050  
BOX QUIRÚRGICO GUIDED



## PID KIT

El kit **Tree-Oss® PID** es un procedimiento quirúrgico odontológico protético, el cual permite asegurar la orientación espacial del implante dentro de la cavidad bucal, a través de la confección de una guía quirúrgica.

**Su principal objetivo es lograr el correcto eje de inserción protético y el paralelismo de uno o múltiples implantes.**

La implantología actual está compuesta por dos fases de un mismo sistema (era digital / era analógica).

Las mismas, a nuestro entender, son complementarias entre sí y forman parte



de un mismo proceso que interactúa entre sí en todo momento.

El kit **Tree-Oss® PID** es el eslabón que une estas fases complementarias entre sí, equilibrándolas.



## COMPONENTES DEL TREE·OSS® PID KIT

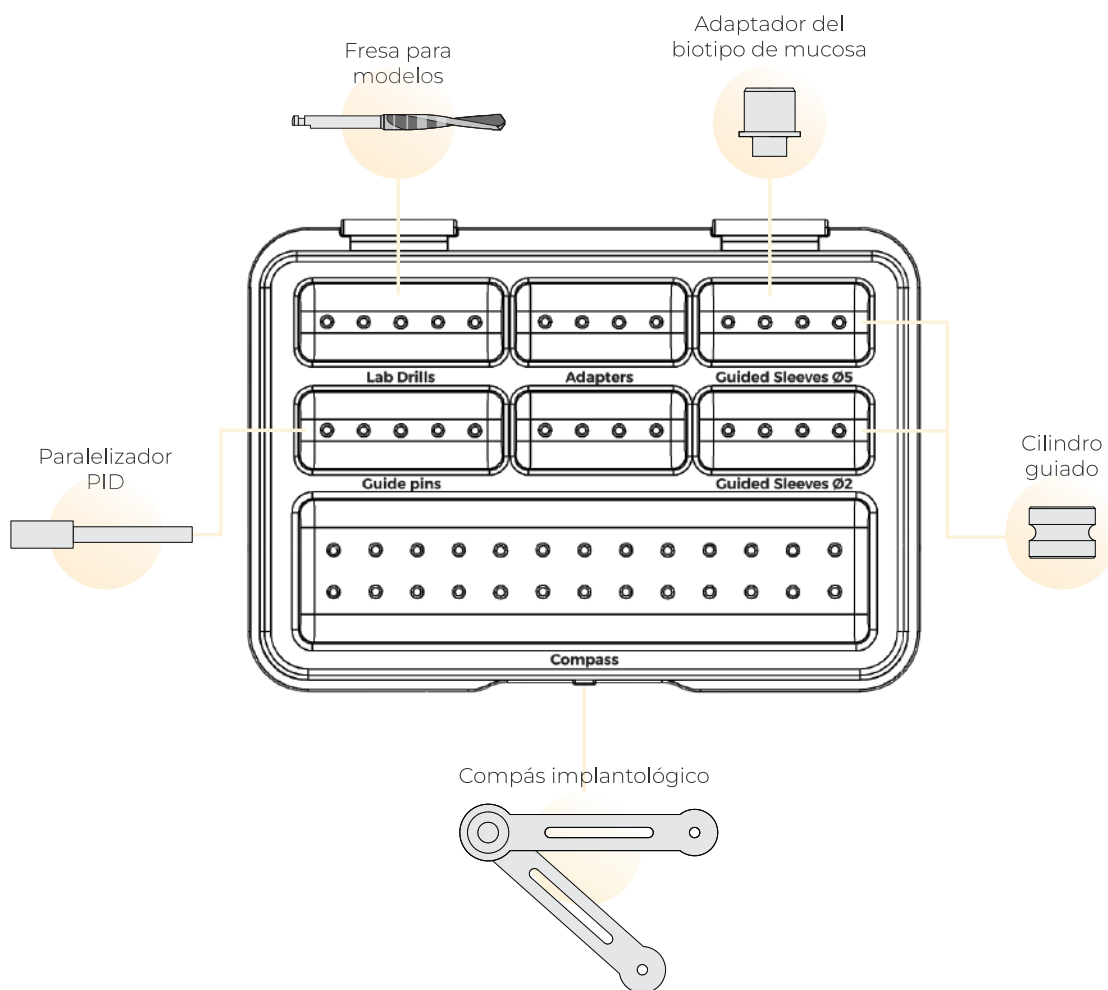

El Tree·Oss® PID Kit viene en varias configuraciones:

### TREE·OSS® PID KIT

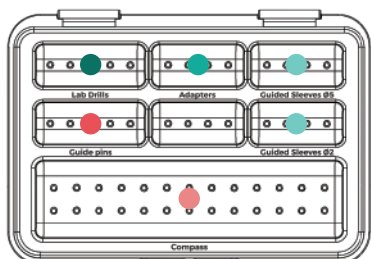

- **Fresa para modelos**
  - Ø 2 mm (1) (PC20M)
  - Ø 3,7 mm (1) (PC30M)
- **Adaptadores del biotipo de mucosa**
  - H2 (2) (PIG2M)
  - H3 (2) (PIG3M)
  - H4 (2) (PIG4M)
- **Cilindros guiados**
  - Ø 5 mm (4) (GC5M)
  - Ø 2 mm (4) (PAG20M)
- **Paralelizadores PID (4) (PPARM)**
- **Compás implantológico PID (PCM)**  
PID BOX (BOXPIDM)

## INSTRUMENTAL Y ACCESORIOS

### FRESAS LASER DIAMANTE

Todas las fresas **Tree-Oss®** están confeccionadas en una **exclusiva aleación de acero inoxidable** con un novedoso tratamiento de dureza y **recubiertas con carbono**.

Dichos procesos de fabricación garantizan un **excelente filo**, lo que reduce notablemente la generación de calor en el hueso, y una alta resistencia al uso.

Su exclusivo **tratamiento superficial DLC** ("DIAMOND-LIKE-CARBON") es un recubrimiento que proporciona propiedades incomparables: **baja fricción, alta dureza y alta resistencia a la corrosión**. Siempre que la protección contra el desgaste y el óptimo deslizamiento sean la necesidad, el DLC a base de carbono es la solución perfecta.

### FRESA LANZA DIAMOND

#### FRESA LANZA DIAMOND



Ref.  
FLD

#### FRESA LANZA GUIDED



Ref.  
FGLM

La fresa lanza **Tree-Oss®** fue especialmente diseñada para iniciar la osteotomía. Su punta afilada permite una apertura segura atravesando la cortical ósea sin movimientos en falso. Marcas laser le permitirán profundizar la fresa hasta el largo del implante indicado.

### FRESA RECTA

#### FRESA RECTA DIAMOND



Ref.	
Ø2	FDR2
Ø2,5	FDR25
Ø3	FDR30
Ø3,2	FDR32
Ø3,4	FDR34
Ø3,8	FDR38
Ø4,2	FDR42

Las fresas rectas **Tree-Oss®** poseen un diseño espiral de punta afilada con gran capacidad de penetración en cualquier tipo de hueso. En su diseño, el filo se concentra solo en la punta, facilitando la mantención del eje de inserción a través de los distintos pasos quirúrgicos. Ensanche el espacio para el implante con pequeños saltos de diámetro asegurando un tratamiento delicado sobre el remanente óseo. Marcas laser le permitirán profundizar la fresa hasta el largo del implante indicado.

## FRESA ANATÓMICA

### FRESA ANATÓMICA DIAMOND



Ref.	
Ø3,5 x 8	FDA3508
Ø3,5 x 10	FDA3510
Ø3,5 x 11,5	FDA35115
Ø3,5 x 13	FDA3513
Ø3,5 x 16	FDA3516
Ø4,3 x 8	FDA4308
Ø4,3 x 10	FDA4310
Ø4,3 x 11,5	FDA43115
Ø4,3 x 13	FDA4313
Ø4,3 x 16	FDA4316
Ø5,0 x 8	FDA5008
Ø5,0 x 10	FDA5010
Ø5,0 x 11,5	FDA50115
Ø5,0 x 13	FDA5013
Ø5,0 x 16	FDA5016

### FRESA ANATÓMICA GUIDED



Ref.	
Ø3,5 x 8	FGA3508M
Ø3,5 x 10	FGA3510M
Ø3,5 x 13	FGA3513M
Ø4,3 x 8	FGA4308M
Ø4,3 x 10	FGA4310M
Ø4,3 x 13	FGA4313M
Ø5,0 x 8	FGA5008M
Ø5,0 x 10	FGA5010M
Ø5,0 x 13	FGA5013M

Las fresas anatómicas **Tree-Oss®** son la evolución en el procedimiento quirúrgico. Con su exclusivo diseño de 4 filos en espiral, sentirá una acción única en el hueso. Sus espiras cortantes en todo el largo de la fresa generan una fricción equilibrada en toda la superficie, minimizando el desgaste y la generación de calor, mientras le aseguran una osteotomía delicada, pareja y controlada. Sus profundas cámaras de corte son ideales para recolectar hueso autólogo tan valioso para regeneraciones futuras. Su código de color le permitirá una fácil visualización del diámetro. Utilice la fresa del largo indicado y olvídense de las marcas de profundidad.

## FORMADOR DE ROSCA

### FORMADOR DE ROSCA ANATÓMICO



Ref.	
Ø3,3	FRA35
Ø3,75	FRA43
Ø5	FRA50

### FOR. DE ROSCA ANATÓMICO GUIDED



Ref.	
Ø3,5	FRGA35M
Ø4,3	FRGA43M
Ø5,0	FRGA50M

### FORMADOR DE ROSCA RECTO



Ref.	
Ø3,3	FRR33
Ø3,75	FRR43
Ø5	FRR50

Los formadores de rosca **Tree-Oss®** son ideales para evitar el exceso de torque en la colocación de implantes en sectores de hueso duro (tipo 1 y 2).

Confeccionados en acero quirúrgico templado, poseen la dureza y filo correctos para conformar la espira y aliviar así la inserción del implante en el hueso. Utilícelos con micro-motor a menos de 50 Ncm, o con la llave torquímetro y el inserto llave incluidos en todos los kits **Tree-Oss®**.



## CARACTERÍSTICAS DEL BOX

Desarrolladas con la **última tecnología** italiana en plásticos y siliconas, los box **Tree-Oss®** son **ergonómicos, livianos, amigables y silenciosos**.

Su **diseño compacto** aprovecha el espacio al máximo permitiendo tener todos los instrumentos a la mano en un tamaño reducido.

El kit quirúrgico está fabricado con **materiales plásticos altamente resistentes a los golpes, aptos para la esterilización en autoclave**. La materia prima plástica puede soportar más de 1000 ciclos de esterilización por vapor.

## ESPECIFICACIONES TÉCNICAS

- > Adecuado para la esterilización en autoclave en el ciclo a B134° C (134°C / 2,15 Bar / 18 min).
- > La bandeja tiene 2 posiciones abiertas.
- > Desarmable en 3 partes.
- > Sujetadores de silicona de larga durabilidad.
- > Cuando la caja está cerrada, las piezas del interior se bloquean automáticamente.
- > Apertura a una sola mano.



**ERGONÓMICO - LIVIANO - COMPACTO - ESTÉTICO - DURADERO**

### KIT BOX

Box quirúrgica premium plus kit	8501
Box quirúrgica elemental kit	8502
Box protética kit	9000
Box Guided	BOXGKM
Box PID	PBM

## INSTRUMENTAL

El **instrumental quirúrgico Tree-Oss®** fue diseñado para ofrecer la **mayor comodidad** en los procedimientos quirúrgicos y protéticos.

Instrumentos fabricados en **titanio o acero quirúrgico templado** que garantizan una alta dureza y durabilidad.

Cada producto cuenta con **testeos de torque y funcionalidad**, así como ensayos de laboratorio que **garantizan su correcto funcionamiento**.

### SONDA QUIRÚRGICA



Ref.  
SON/T

Agregue a su kits Tree-Oss® una práctica sonda quirúrgica milimetrada según el protocolo estándar de implantes Tree-Oss®

### SURGICAL DRIVER



Ref.  
SDRVM

Utilice el Surgical Driver como un mango colocador directo al porta implante para los tratamientos en el sector anterior y logre un completo control sobre la posición final de sus implantes.

### DRIVER PARA ANÁLOGO DIGITAL



Ref.  
DRVPRO

Driver para Análogo digital. Mango protético que permite anclar un pilar, para cortarlo o modificarlo según necesidad. Se utiliza con análogos digitales (éstos se venden por separado) y se ajusta mediante una llave, que viene incluida en el driver.

### LLAVE TORQUÍMETRO

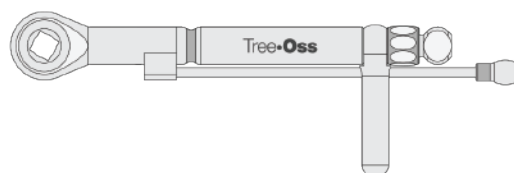

Ref.  
TORQ/

La llave taquímetro Tree-Oss permite el control constante del torque de inserción de los implantes mediante un vástago calibrado. También el ajuste de los tornillos protésicos con el torque indicado. Utilice la flecha para intercambiar el sentido de ajuste. Desarmable para una correcta higiene que garantice su funcionalidad en el tiempo.

## IMPLANT DRIVER



### Ref.

3,5 corto CI	ID35C/2
3,5 largo CI	ID35L/2
4,3 corto CI	ID43C/2
4,3 largo CI	ID43L/2
5 corto CI	ID50C/2
5 largo CI	ID50L/2
IH Llave	IDL/3M
IH Mecánico	IDM/3M

Los implant drivers permiten dar el ajuste final de los implantes una vez retirado el porta implantes multifunción.

Disponible para las conexiones CI / IH.

## INSERTO MANUAL



Ref.  
IMA

Inserto manual fabricado en acero quirúrgico templado. Permite la colocación de los implantes de manera digital. Utilícelo sobre el porta-implante multifunción **Tree-Oss®** incluido con todos los implantes.

## INSERTO LLAVE



### Ref.

corto	ILCM
largo	ILLM

Inserto llave fabricado en acero quirúrgico templado. Permite la colocación de los implantes utilizando la llave torquímetro. Utilícelo sobre el porta-implante multifunción **Tree-Oss®** incluido con todos los implantes.

## INSERTO MECÁNICO



Ref.  
IME

Inserto mecánico fabricado en acero quirúrgico templado. Permite la colocación de los implantes utilizando un micro-motor. Utilícelo sobre el porta-implante multifunción **Tree-Oss®** incluido con todos los implantes.

## INSERTO LLAVE GUIDED



Ref.  
ILGM

Permite el ajuste de los implantes **Tree-Oss®** utilizando la llave torquímetro a través de la guía sin necesidad de cambiar la montura. Utilícelos sobre los porta-implantes multifunción incluidos en todos los envases.

## INSERTO MECÁNICO GUIDED



Ref.  
IMEGM

Permite la colocación de los implantes **Tree-Oss®** utilizando una pieza de mano a través de la guía sin necesidad de cambiar la montura. Utilícelos sobre los porta-implantes multifunción incluidos en todos los envases.

## PARALELIZADOR



Ref.  
PAR

Indicador de dirección fabricado en titanio. Permite comprobar el eje del fresado para posicionar los implantes en la ubicación deseada. Utilícelo luego de la fresa de 2mm o 3mm girando el paralelizador.

## PROLONGADOR DE FRESA



Ref.  
PRFM

Prolongador de fresa fabricado en acero quirúrgico templado. Permite extender el largo del vástago de las fresas evitando interferencias de dientes vecinos. Utilícelo con el micro-motor.

## DESTORNILLADOR 0,035 MANUAL



Ref.  
DESTC35M5M

Destornillador manual con hexágono de 0,035" fabricado en acero quirúrgico templado. Permite el ajuste de las tapas de cierre de los implantes de plataforma NP3,5 en conexión hexágono externo. Uso digital con rodela móvil.

## DESTORNILLADOR 0,050 MANUAL



### HEXAGONAL

Ref.  

corto	DESTC50M
largo	DESTL50M

Destornillador manual con hexágono de 0,050" fabricado en acero quirúrgico templado. Permite el ajuste de las tapas de cierre, porta-implantes, tornillos protéticos y aditamentos de trabajo. Uso digital con rodela móvil.

## DESTORNILLADOR 0,050 LLAVE



### HEXAGONAL

Ref.  

corto	DLC50M
largo	DLL50M

Destornillador llave con hexágono de 0,050" fabricado en acero quirúrgico templado. Permite el ajuste de las tapas de cierre, porta-implantes, tornillos protéticos y aditamentos de trabajo. Uso con la llave torquímetro.

## DESTORNILLADOR 0,050 MECÁNICO



### HEXAGONAL

Ref.  

corto	DMC50M
largo	DML50M

Destornillador mecánico con hexágono de 0,050" fabricado en acero quirúrgico templado. Permite el ajuste de las tapas de cierre, porta-implantes, tornillos protéticos y aditamentos de trabajo. Uso con micro-motor.

## DESTORNILLADOR MANUAL



### CUADRADO

<b>Ref.</b>	
corto	DESTC90M
largo	DESTL90M

Destornillador manual con conexión cuadrada fabricado en acero quirúrgico templado. Permite el ajuste de los tornillos protéticos cuadrados. Uso digital con rodela móvil.

## DESTORNILLADOR LLAVE



### CUADRADO

<b>Ref.</b>	
corto	DLC90M
largo	DLL90M

Destornillador llave con conexión cuadrada fabricado en acero quirúrgico templado. Permite el ajuste de los tornillos protéticos cuadrados. Uso con la llave torquímetro.

## DESTORNILLADOR MECÁNICO



### CUADRADO

<b>Ref.</b>	
corto	DMC90M
largo	DML90M

Destornillador mecánico con conexión cuadrada fabricado en acero quirúrgico templado. Permite el ajuste de los tornillos protéticos cuadrados. Uso con el micro-motor.

## LLAVE PARA BALL-ATTACHED



**Ref.**  
LBAT

Llave para ajustar los Ball-attached fabricada en acero quirúrgico templado. Uso con la llave torquímetro.

## LLAVE PARA PILAR MULTIPLE



**Ref.**  
LPM

Llave para ajustar los Pilares Múltiples Rectos fabricada en acero quirúrgico templado. Uso con la llave torquímetro.

## TISSUE PUNCH GUIDED



<b>Ref.</b>	
Ø 3,5	PTB37M
Ø 4,3	PTB45M
Ø 5,0	PTB50M

Punzón de tejido blando para ser utilizado a través de la guía quirúrgica. Seleccione el correspondiente al diámetro del implante a ser colocado. Utilícelos con pieza de mano.

## ANCHORE PIN



Ref.  
ANPNM

Tornillo de titanio para fijación vestibular de la guía quirúrgica. Autoperforantes. Colóquelos directo al hueso, sin necesidad de fresar. Utilice insertos **Tree•Oss®** regulares para mayor fuerza de ajuste.

## CILINDRO ANCHORE PIN



Ref.  
GCAPM

Cilindro de titanio para guiar la correcta colocación de los Anchore Pin. Utilícelos en la confección de las guías quirúrgicas. Ranuras de sujeción para mayor estabilidad dentro de la guía.

## CILINDRO 5MM GUIDED



Ref.  
GC5M

Cilindro de titanio para guiar el fresado y la colocación de los implantes. Utilícelos en la confección de las guías quirúrgicas. Permite la implantación de todos los diámetros de implantes disponibles. Ranuras de sujeción para mayor estabilidad dentro de la guía.

## MONTURA IMPLANTE GUIDED



Ref.	
Ø 3,5 CE	MIG35/1M
Ø 4,1 CE	MIG41/1M
Ø 5,1 CE	MIG51/1M
Ø 3,5 CI	MIG35/2M
Ø 4,3 CI	MIG43/2M
Ø 5,0 CI	MIG50/2M
IH	MIG/3M

Porta-implante de titanio para ser utilizado en la colocación de los implantes **Tree•Oss®** a través de la guía quirúrgica. Provee el correcto eje de inserción y su tope determina la posición tridimensional final del implante. Posicione siempre un punto indicativo hacia vestibular. Tornillo de montaje con conexión hexagonal 050.



**Tree.Oss**  
Sistema de implante dental

**PROTOSCOLOS  
QUIRÚRGICOS**

## PROTOCOLO QUIRÚRGICO PARA LA COLOCACIÓN DE IMPLANTES TREE·OSS® HS

Siga los pasos indicados a continuación prestando atención a las variaciones indicadas de acuerdo al **tipo de hueso**.

Las fresas indicadas como (op) "opcionales" deberán ser utilizadas **solo en caso** de que la densidad ósea sea **muy alta** con el objetivo de que el implante no tenga un torque de inserción superior a los 45 Ncm.

### TREE·OSS® HS DIÁMETRO ANGOSTO (NARROW)

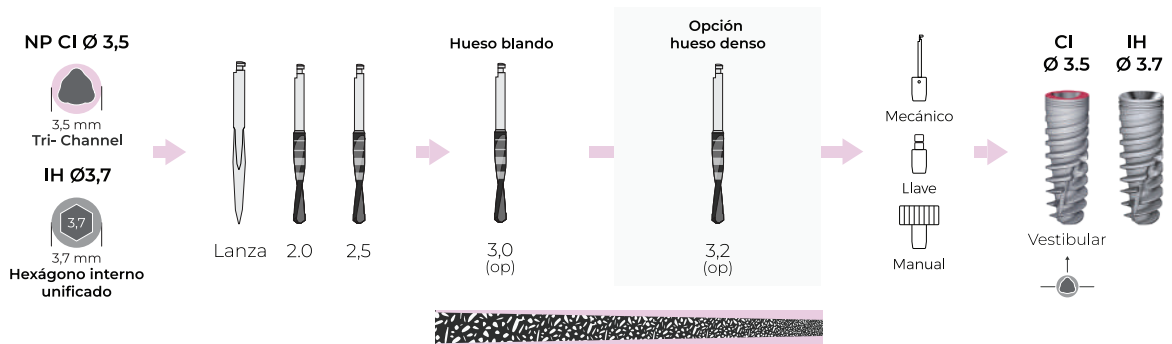

### TREE·OSS® HS DIÁMETRO REGULAR (REGULAR)



### TREE·OSS® HS DIÁMETRO ANCHO (WIDE)



**IMPORTANTE: Nunca superar los 45 Ncm durante la colocación del implante.**

Esto puede dañar la conexión del implante además de que numerosos estudios indican que el exceso de torque inicial produce efectos negativos en la oseointegración temprana.

Al colocar el implante controlar siempre el torque de inserción con un micro-motor o con la llave torquímetro **Tree-Oss®**.

En caso de superar los 45Ncm durante la colocación, se recomienda quitar el implante y ampliar el lecho quirúrgico con una fresa de mayor diámetro.

# PROTOCOLO QUIRÚRGICO PARA LA COLOCACIÓN DE IMPLANTES TREE-OSS® ANATOMIC

Siga los pasos indicados a continuación utilizando siempre **únicamente** la fresa del largo correspondiente al implante. El **código de color** le ayudará a identificar las fresas correctas.

El formador de rosca es de **uso opcional** solo en los casos donde la densidad ósea sea **muy alta** con el objetivo de que el implante no tenga un torque de inserción superior a los 45 Ncm.

## TREE-OSS® ANATOMIC DIÁMETRO ANGOSTO (NARROW)



## TREE-OSS® ANATOMIC DIÁMETRO REGULAR (REGULAR)



## TREE-OSS® ANATOMIC DIÁMETRO ANCHO (WIDE)



**IMPORTANTE: Nunca superar los 45 Ncm durante la colocación del implante.**

Esto puede dañar la conexión del implante además de que numerosos estudios indican que el exceso de torque inicial produce efectos negativos en la oseointegración temprana.

Al colocar el implante controlar siempre el torque de inserción con un micro-motor o con la llave torquímetro **Tree-Oss®**.

En caso de superar los 45Ncm durante la colocación, se recomienda quitar el implante y ampliar el cono en el lecho quirúrgico con una fresa del mismo diámetro pero de un largo inferior, profundizándola entre 1 o 2 mm por debajo de la cresta ósea o de la posición vertical deseada para el implante.

## PROTOCOLO QUIRÚRGICO PARA LA COLOCACIÓN DE IMPLANTES TREE·OSS® SIMPLE

Siga los pasos indicados a continuación prestando atención a las variaciones indicadas de acuerdo al tipo de hueso.

Las fresas indicadas como (op) “**opcionales**” deberán ser utilizadas solo en caso de que la **densidad ósea sea muy alta** con el objetivo de que el implante **no tenga un torque de inserción superior a los 45 Ncm**. Adicionalmente dichas fresas pueden ser profundizadas en un 50% para aliviar la tensión del cono coincidente con el hueso cortical. (ver ilustración)

### TREE·OSS® SIMPLE DIÁMETRO ANGOSTO (NARROW)

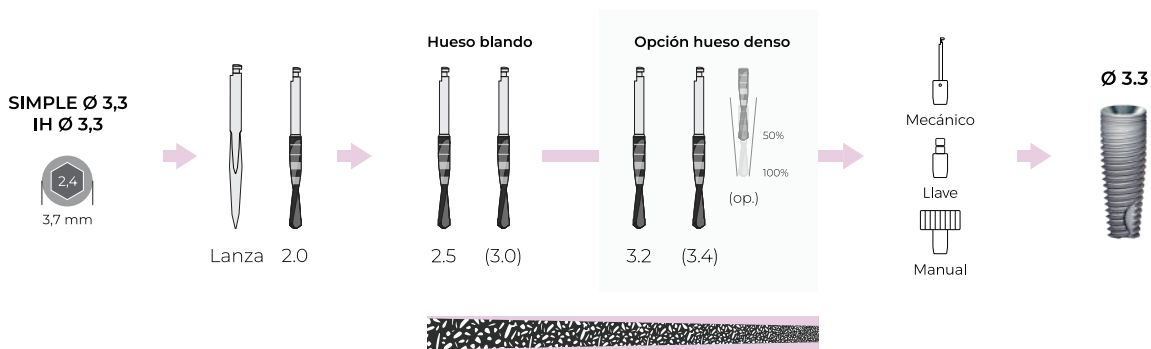

### TREE·OSS® SIMPLE DIÁMETRO REGULAR (REGULAR)

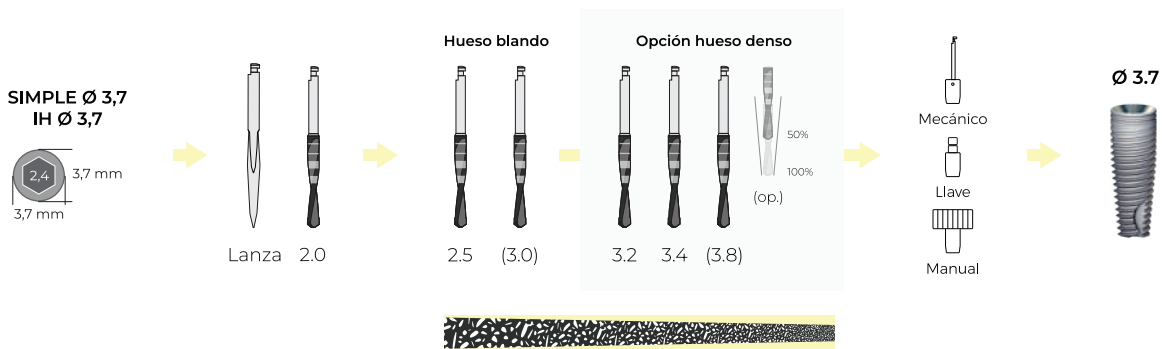

### TREE·OSS® SIMPLE DIÁMETRO REGULAR (REGULAR)

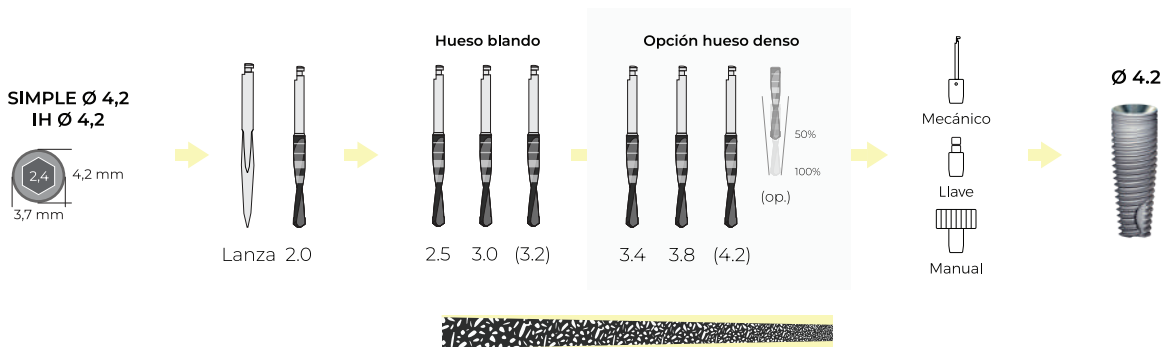



## TREE-OSS® SIMPLE DIÁMETRO ANCHO (WIDE)

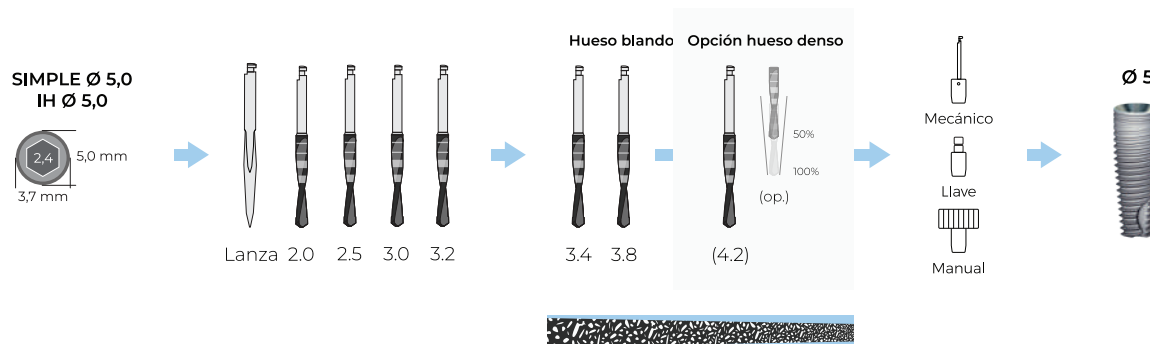

**IMPORTANTE: Nunca superar los 45 Ncm durante la colocación del implante.**

Esto puede dañar la conexión del implante además de que numerosos estudios indican que el exceso de torque inicial produce efectos negativos en la oseointegración temprana.

Al colocar el implante controlar siempre el torque de inserción con un micro-motor o con la llave torquímetro **Tree-Oss®**.

En caso de superar los 45Ncm durante la colocación, se recomienda quitar el implante y ampliar el lecho quirúrgico con una fresa de mayor diámetro profundizándola al 50 o 100% según se evalúe clínicamente.

## PROTOCOLO QUIRÚRGICO PARA LA COLOCACIÓN DE IMPLANTES TREE·OSS® RAPID

Siga los pasos indicados a continuación prestando atención a las variaciones indicadas de acuerdo al tipo de hueso.

Las fresas indicadas como (op) "**opcionales**" y los formadores de rosca deberán ser utilizados solo en caso de que la **densidad ósea sea muy alta** con el objetivo de que el implante no tenga un torque de inserción superior a los 45 Ncm.

### TREE·OSS® RAPID DIÁMETRO ANGOSTO (NARROW)

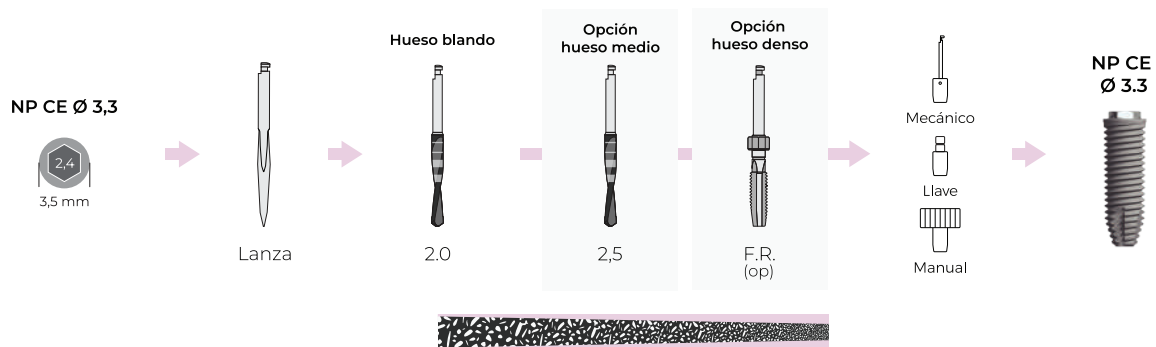

### TREE·OSS® RAPID DIÁMETRO REGULAR (REGULAR)



### TREE·OSS® RAPID DIÁMETRO REGULAR (REGULAR)

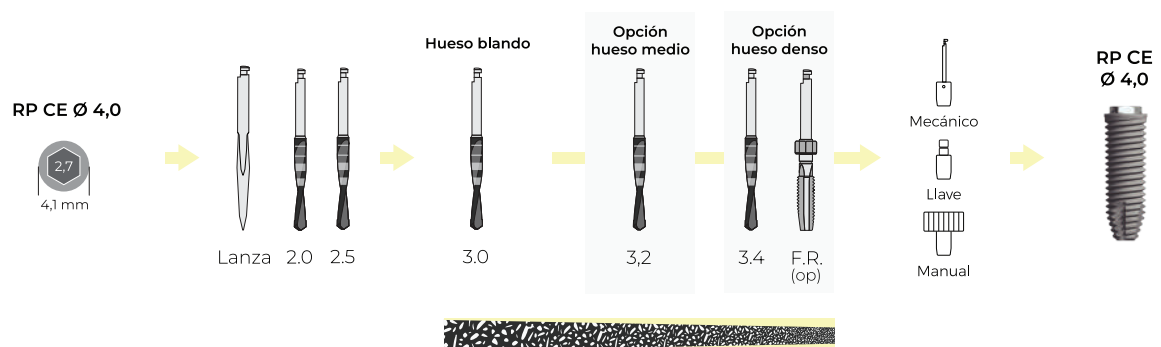

## TREE·OSS® RAPID DIÁMETRO ANCHO (WIDE)

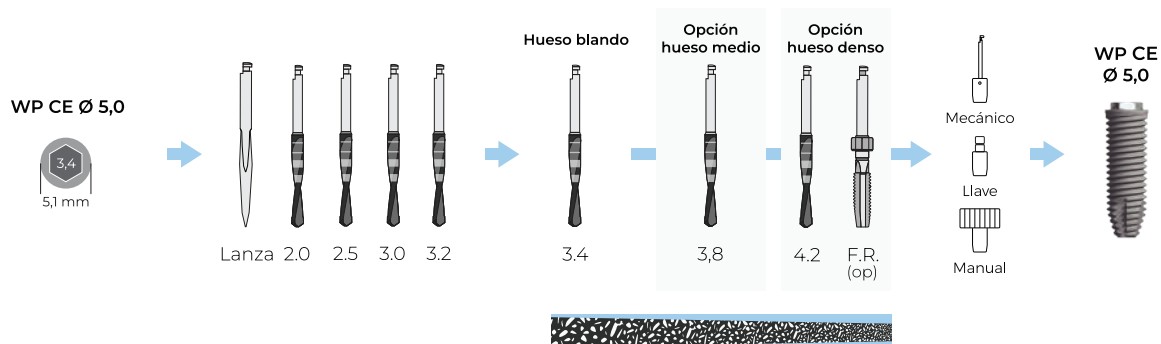

**IMPORTANTE: Nunca superar los 45 Ncm durante la colocación del implante.**

Esto puede dañar la conexión del implante además de que numerosos estudios indican que el exceso de torque inicial produce efectos negativos en la oseointegración temprana.

Al colocar el implante controlar siempre el torque de inserción con un micro-motor o con la llave torquímetro **Tree-Oss®**.

En caso de superar los 45Ncm durante la colocación, se recomienda quitar el implante y ampliar el lecho quirúrgico con una fresa de mayor diámetro o con el formador de rosca correspondiente.



[WWW.TREE-OSS.COM](http://WWW.TREE-OSS.COM)



TREE-OSS® GLOBAL SALES OFFICE: Montevideo 770, 7° piso. C1019ABP - CABA, Argentina.

Oficina: +54 11 4815-0740 / Whatsapp: +54 9 11 6463-8466 / [info@tree-oss.com](mailto:info@tree-oss.com)